

Инструкция по эксплуатации Автомат для мойки лабораторного стекла PG 8593



До установки, подключения и подготовки прибора к работе **обязательно** прочитайте инструкцию по эксплуатации. Вы обезопасите себя и предотвратите повреждения Вашего прибора.

ru - RU, UA, KZ

M.-Nr. 10 608 591



Указания по инструкции	8
Определение терминов	8
Надлежащее использование	9
Пользовательские профили	10
Пользовательские профили	10
Описание прибора	11
Устройство прибора	11
Панель управления	12
Светодиоды в кнопочных полях	13
Указания по безопасности и предупреждения	14
Символы на моечном автомате	21
Управление прибором	22
Дисплейные изображения	22
Включение	23
Выключение	23
Функция автоматического отключения	23
Готовность к работе	23
Средства управления на дисплее	24
Навигация в меню	24
Установки в меню	25
Символы на дисплее	26
Ввод в эксплуатацию	27
Установка и подключение	27
Процедура ввода в эксплуатацию	27
Открывание и закрывание дверцы	31
Электронная блокировка дверцы	31
Открывание дверцы	31
Закрывание дверцы	31
Открывание дверцы с помощью аварийного деблокиратора	32
Устройство смягчения воды	33
Жесткость воды	33
Установка жесткости воды	34
Загрузка регенерационной соли	36
Индикатор недостатка соли	38
Особенности используемой техники	39
Тележки, корзины, модули и вставки	39
Регулировка верхней корзины по высоте	40
Размещение обрабатываемого материала	42
Химическая технология	46
Загрузка и дозирование химических средств	50
Дозирующие системы	51
Маркировка всасывающих трубок	51
DOS-модули	52
Подключение DOS-модулей	52
Дозирование жидких средств	52

Содержание

Нейтрализующее средство.....	53
Добавление нейтрализующего средства	53
Индикатор нехватки	54
Дозирование нейтрализующего средства	54
Моющее средство	54
Добавление жидкого моющего средства.....	55
Индикатор нехватки	56
Дозирование жидкого моющего средства.....	56
Эксплуатация	57
Выбор программы	57
Запуск программы	57
Запуск программы через функцию «Отсрочка старта».....	57
Сушка	58
Индикация выполнения программы.....	61
Завершение программы	61
Прерывание программы	62
Прерывание программы	63
Прерывание из-за неполадки.....	63
Прерывание вручную	63
Системные сообщения.....	64
Замена фильтра.....	64
Чистка комбинированного фильтра	65
Низкие уровни наполнения.....	65
Контроль давления мойки и распылительных коромысел	66
Установки ▾	67
Отсрочка старта	68
Сушка	68
Удаление воздуха в DOS.....	70
Язык ▾	71
Текущее время	72
Громкость звука.....	75
Расширенные указания	76
Код	78
Ввод пин-кода.....	78
Дата	81
Журнал эксплуатации	83
Протокол	84
Единица измерения температуры	84
Программные установки.....	84
Охлаждение воздуха	85
Разрешение применения программы	86
Перемещение программы: назначение кнопок выбора программ.....	87
Дозирующая система.....	88
Удаление воздуха в DOS.....	89
Тестовая программа.....	91
Техобслуживание фильтра.....	92
Очистка фильтров в моечной камере.....	92
Активировать и настроить интервал	92
Интерфейс	94
Жесткость воды	97

Индикация на дисплее: температура.....	97
Дисплей: яркость и контрастность.....	98
Отключить через	99
Готовность к работе	99
Функция автоматического отключения Auto-Off.....	99
Активация функции «Отключить через»	100
Заводские настройки.....	101
Версия программного обеспечения	101
Программные установки	102
Настройка программных установок	102
Состав программы	102
Верхний участок программы.....	102
Этапы программы.....	103
Вызов меню.....	104
Возврат программы в исходное состояние	104
Изменение программы	105
Распределение этапов обработки	106
Контроль распылительных коромысел	106
Измерение проводимости	108
Изменение расхода воды.....	111
Увеличение продолжительности откачки.....	112
Установка концентрации.....	113
Установка температуры этапа обработки	114
Сушильный агрегат	116
Протоколирование параметров процесса	120
Считывание протоколов загрузки задним числом	124
Внешнее программное обеспечение	124
Принтер для распечатки протоколов	124
Содержание в исправности	125
Техобслуживание	125
Текущие проверки	126
Очистка фильтров в моечной камере.....	126
Проверка и чистка распылительных коромысел.....	128
Чистка автомата для мойки	130
Чистка панели управления	130
Чистка дверного уплотнения и дверцы	130
Очистка моечной камеры	130
Чистка фронтальной поверхности прибора	130
Предотвращение быстрого загрязнения	130
Проверка тележек, корзин, модулей и вставок.....	131
Замена НЕРА-фильтра	132
Проверка эффективности	134
Помощь при неполадках	137
Технические неполадки и сообщения	137
Дозирование/Дозирующие системы	138
Недостаток соли/Устройство смягчения воды	140
Прерывание с номером ошибки	141
Неполадки и сообщения в отношении процесса.....	146
Дверца.....	147

Содержание

Недостаточно хорошие результаты мойки и коррозия.....	148
Контроль распылительных коромысел/Проводимость/Давление мойки	151
Система залива и слива воды	152
Шумы.....	153
Принтер/интерфейс	154
Устранение неисправностей	155
Чистка сливного насоса и обратного клапана.....	155
Очистка фильтров в заливном шланге	156
Дооснащение фильтром грубой очистки	156
Сервисная служба	157
Обращение в сервисную службу	157
Декларация о соответствии:.....	157
Версия программного обеспечения	158
Установка	159
Установка и выравнивание	159
Встраивание под столешницу	160
Снятие крышки прибора.....	160
Предотвращение перегрева.....	160
Электромагнитная совместимость (ЭМС).....	162
Электроподключение	163
Подключение контура заземления	163
Отключение при пиковой нагрузке.....	164
Подключение воды	165
Залив воды.....	165
Дооснащение фильтром грубой очистки	166
Слив воды	167
Обзор программ	168
Общая информация о программах.....	168
Программы для специфических загрязнений	169
Программы для специально обрабатываемого материала.....	169
Дополнительные программы.....	170
Выбор программы в зависимости от используемых принадлежностей	171
Программные параметры	172
Свободная ячейка памяти	172
Свободная ячейка памяти	173
Мини	174
Стандартная.....	175
Универсальная.....	176
Интенсивная.....	177
Инжектор плюс.....	178
Анорганика.....	179
Органика	180
Программа Масло	181
Пластик.....	182
Пипетки.....	183
Специал. 93°C-10'	184

Технические характеристики	185
Дополнительные принадлежности и опциональное оснащение	186
Гарантийные обязательства	188
Условия транспортировки	188
Условия хранения	188
Условия гарантии.....	188
Срок службы прибора	190
Ваш вклад в охрану окружающей среды	191
Утилизация транспортной упаковки	191

Предупреждения

⚠ Отмеченные таким значком указания содержат важную для техники безопасности информацию, предупреждающую об опасности получения травм персоналом и возможности материального ущерба.

Внимательно прочитайте предупреждения и соблюдайте приводимые в них требования по эксплуатации и правила поведения.

Указания

Указания содержат информацию, на которую следует обращать особое внимание.

Дополнительная информация и примечания

Дополнительная информация и примечания помечаются с помощью простой рамки.

Действия

Перед описанием каждого действия стоит значок в виде черного квадратика.

Пример:

■ Выберите опцию с помощью кнопок со стрелкой и сохраните установку с помощью **OK**.

Дисплей

Появляющаяся на дисплее информация отображается особым шрифтом, который имеет дисплейный вид.

Пример:

Меню *Установки* .

Определение терминов

Автомат для мойки

В дальнейшем в настоящей инструкции по эксплуатации автомат для мойки и дезинфекции будет обозначаться как «автомат для мойки».

Обрабатываемый материал

Понятие «обрабатываемый материал» используется, если обрабатываемые предметы не определены точнее.

Моющий раствор

Понятие «моющий раствор» используется для смеси из воды и химических средств процессов.

Данный автомат для мойки и дезинфекции предназначен для обработки лабораторной посуды, лабораторных принадлежностей и аналогичных компонентов и деталей с помощью водных сред, например:

- сосуды, например, химические стаканы, бутылки, колбы и пробирки
- мерные сосуды, например, мерные колбы, мерные цилиндры, пипетки
- чашки, например, чашки Петри, часовые стёкла
- пластины, например, предметные стёкла и пластинки для сквенирования
- мелкие предметы, например, крышки, магнитные стержни-мешалки, шпатели и заглушки
- прочие предметы, например, контейнеры, пластиковые бутылки и сосуды, металлические части, трубки, шланги, воронки

Обработка включает в себя очистку, ополаскивание, термическую дезинфекцию в случае необходимости и сушку указанной лабораторной посуды, лабораторных принадлежностей и компонентов.

Обработка осуществляется в сочетании с:

- химическими средствами, подобранными в соответствии с требуемым результатом процесса обработки
- загрузочными устройствами, подобранными в соответствии с обрабатываемым материалом

Соблюдайте указания изготовителя обрабатываемого материала.

Автомат для мойки и дезинфекции предназначен для использования в лабораториях, например химических и биологических лабораториях высших учебных заведений, научно-исследовательских институтов и промышленных предприятий, а также в лабораторных зонах промышленного сектора.

Ненадлежащее использование

Запрещается использовать автомат для мойки и дезинфекции не по назначению, описанному здесь. В особенности это касается:

- обработки медицинских изделий, пригодных для этого
- применения в ресторанной индустрии
- применения в быту

Пользовательские профили

Исполнитель повседневной работы

Для допуска к повседневной работе обслуживающий персонал должен быть проинструктирован о простых функциях и процедуре загрузки автоматов для мойки и проходить регулярное обучение. Персонал должен обладать основами знаний по машинной обработке лабораторного стекла и принадлежностей.

Повседневная работа происходит на уровнях доступа, а также в меню *Установки* . Меню доступно всем пользователям.

Администрирование

Более широкий круг задач, например, прерывание или отмена выполнения программы, требует более широких знаний о машинной обработке лабораторного стекла и принадлежностей.

Для изменений рабочих процессов или настройки автомата для мойки применительно, например, к используемым принадлежностям или к местным условиям дополнительно требуются специальные знания о приборе.

Проверки эффективности технологического процесса требуют дополнительно специальных знаний в области машинной обработки лабораторного стекла и принадлежностей, технологических методах и действующих нормах и законах.

Действия и настройки, связанные с администрированием, осуществляются в меню *Расширенные указания (установки)*. Это меню защищено ПИН-кодом от доступа неавторизованных пользователей.



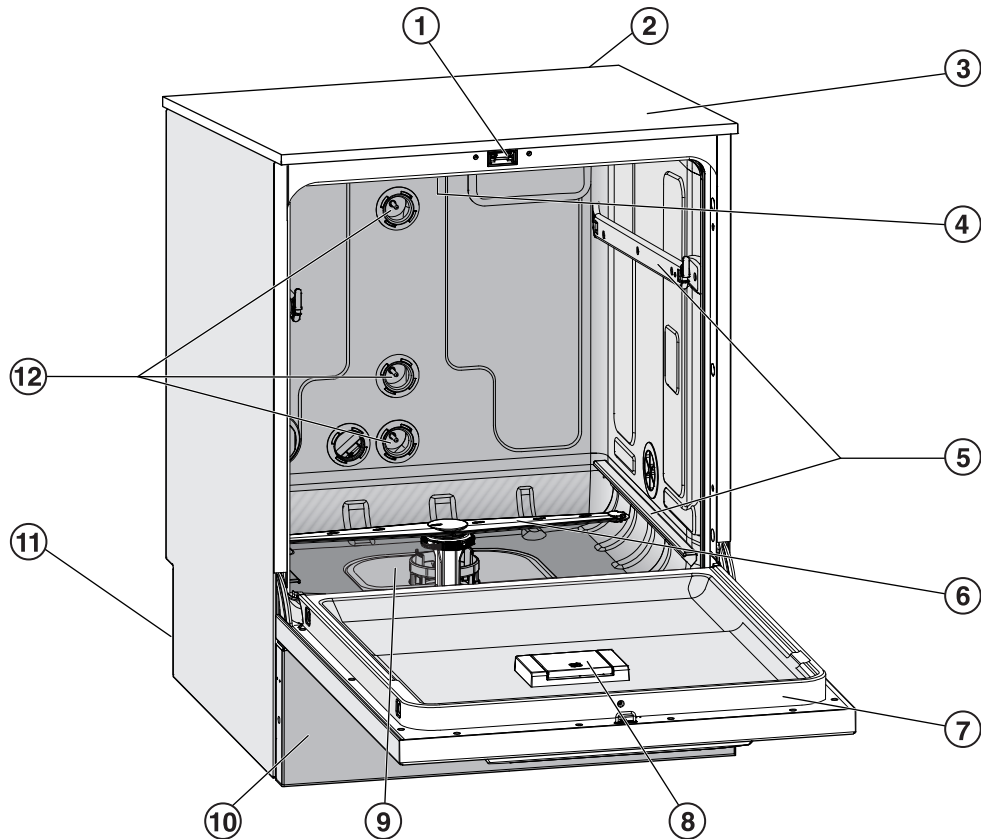





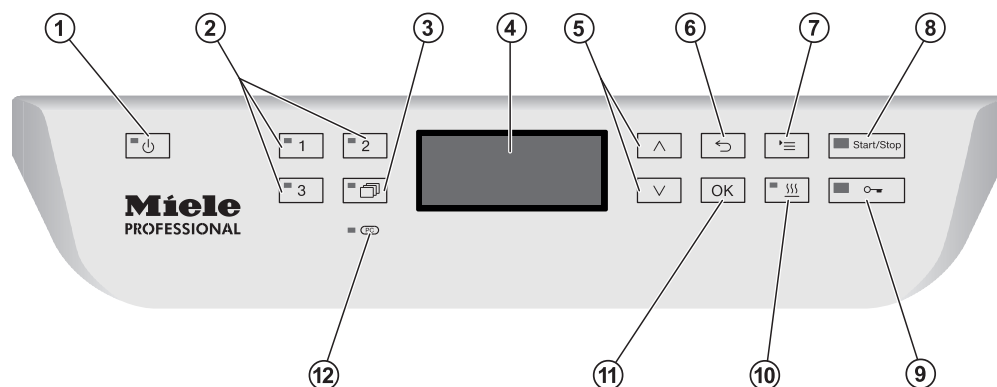



Устройство прибора



- ① Дверной замок «Комфорт»
- ② Модульный слот для коммуникационного модуля для организации интерфейса (задняя сторона, справа вверху)
- ③ Вход измерительного зонда для проверки эффективности (верхняя сторона, спереди справа; виден только при снятой крышке)
- ④ Верхнее распылительное коромысло автомата
- ⑤ Направляющие для корзин и тележек
- ⑥ Нижнее распылительное коромысло автомата
- ⑦ Типовая табличка
- ⑧ Контейнер для регенерационной соли
- ⑨ Комбинированный фильтр
- ⑩ Цокольная панель с сервисной откидной заслонкой
- ⑪ На задней стороне:
 - Вторая типовая табличка
 - Подключения для электропитания и воды
 - Всасывающая(ие) трубка(и) для внешних канистр
 - Подключения для внешних дозирующих модулей (DOS-модулей)
- ⑫ Подключения для воды на тележки и корзины



Панель управления



- ① **Кнопка  (Вкл./Выкл.)**
Включение и выключение автомата для мойки.
- ② **Кнопки ,  и **
Кнопки выбора программ.
Назначение кнопок настраивается.
- ③ **Кнопка  (список программ)**
Открытие списка со всеми доступными для выбора программами.
- ④ **Дисплей**
Отображение меню управления и индикация выполнения программы.
- ⑤ **Кнопки со стрелками  и **
Навигация в меню управления.
- ⑥ **Кнопка  (отменить)**
Прерывание процесса в меню управления.
Программа не прерывается!
- ⑦ **Кнопка  (установки)**
Открытие меню системных установок.
- ⑧ **Кнопка *Start/Stop* (Старт/Стоп)**
Запуск или остановка выполнения программы.
- ⑨ **Кнопка  (разблокировка дверцы)**
Разблокировка дверцы до или после выполнения программы.
- ⑩ **Кнопка  (сушка)**
Включение и выключение сушки.
- ⑪ **Кнопка *OK***
Подтверждение выбора или введенного значения в меню управления
(подтвердить или сохранить).
- ⑫ ** Интерфейс сервисной службы**
Пункт проверки и передачи данных для сервисной службы Miele.

Светодиоды в кнопочных полях

В кнопочные поля панели управления встроены светодиоды. Они передают информацию о состоянии автомата для мойки.

Кнопочное поле	Светодиод	Состояние
Кнопка 	ВКЛ.	Автомат для мойки включён.
	МИГАЕТ	Автомат для мойки в режиме готовности к работе.
	ВЫКЛ.	Автомат для мойки выключен.
Кнопки выбора программ  ,  и 	ВКЛ.	Выбрана соответствующая программа. Светодиод продолжает гореть также после завершения программы до тех пор, пока не будет выбрана другая программа.
	ВЫКЛ.	Программа не выбрана, или установки программы обрабатываются.
Кнопка 	ВКЛ.	Выбрана программа из списка программ. Светодиод продолжает гореть также после завершения программы до тех пор, пока не будет выбрана другая программа.
	ВЫКЛ.	Из списка не выбрана ни одна из программ из списка, или установки программы обрабатываются.
Кнопка 	ВКЛ.	Для выбранной программы активирована дополнительная функция «Сушка» (доступно не для всех программ; см «Обзор программ»).
	ВЫКЛ.	Дополнительная функция «Сушка» деактивирована.
Кнопка Start/Stop (Старт/Стоп)	ВКЛ.	Программа выполняется.
	МИГАЕТ ЗЕЛЁНЫМ	Программа выбрана, но ещё не запущена.
	МИГАЕТ КРАСНЫМ	Произошла ошибка выполнения программы (см. главу «Помощь при неполадках»).
	ВЫКЛ.	Программа окончена.
Кнопка 	ВКЛ.	Дверца закрыта (заблокирована), программа не выполняется.
	МИГАЕТ	Программа окончена, дверца закрыта (заблокирована).
	ВЫКЛ.	Программа выполняется, или дверца открыта (разблокирована).

Этот автомат для мойки соответствует нормам технической безопасности. Однако его ненадлежащее использование может привести к травмам персонала и материальному ущербу. Перед эксплуатацией прибора внимательно прочтите настоящую инструкцию по эксплуатации. Это даст Вам возможность защитить себя и избежать повреждений прибора. Бережно храните инструкцию по эксплуатации! Инструкция по эксплуатации должна быть всегда доступна для пользователя!

Надлежащее использование

- ▶ Автомат для мойки допущен исключительно для областей применения, перечисленных в инструкции по эксплуатации. Использование автомата в любых других целях, внесение изменений в его конструкцию недопустимо и может оказаться опасным. Способы мойки и дезинфекции разработаны исключительно для обработки лабораторной посуды из стекла и принадлежностей, возможность повторного использования которых декларирована их изготовителем. Обратите внимание на указания изготовителя обрабатываемого материала.
- ▶ Автомат для мойки предназначен для эксплуатации исключительно во внутренних помещениях.

Опасности получения травмы

Для того, чтобы избежать опасности получения травмы, обратите внимание на следующие указания!

- ▶ Вводить автомат для мойки в эксплуатацию, обслуживать и ремонтировать его разрешено только специалистам сервисной службы Miele или специалистам, имеющим соответствующую квалификацию. Для наилучшего выполнения предписаний по нормативным и правовым нормам рекомендуется заключение договора с Miele на текущий ремонт и техническое обслуживание. Неправильно выполненные ремонтные работы могут стать причиной серьёзной опасности для пользователя!
- ▶ Автомат для мойки запрещается устанавливать во взрывоопасных и промерзающих помещениях.
- ▶ В окружающем пространстве моечного автомата можно размещать мебель и оборудование только специализированного назначения, чтобы избежать риска возможных повреждений имущества из-за конденсации пара.
- ▶ С некоторыми металлическими деталями связана опасность получения травм и порезов. Пользуйтесь защитными перчатками при транспортировке и установке автомата.
- ▶ Для того, чтобы улучшить устойчивость автомата для мойки во встроеном положении, его следует устанавливать только под сплошными столешницами, которые, в свою очередь, надежно привернуты к соседним шкафам.

Указания по безопасности и предупреждения

- ▶ Электробезопасность автомата для мойки гарантирована только в том случае, если он подключен к системе защитного заземления, выполненной в соответствии с предписаниями. Очень важно проверить соблюдение этого основополагающего условия обеспечения электробезопасности, а в случае сомнения поручить специалисту-электрику проверить электропроводку. Компания Miele не может нести ответственности за повреждения, причиной которых является отсутствие или обрыв защитного заземления.
- ▶ Неисправный и негерметичный прибор может представлять угрозу Вашей безопасности. Прибор в этом случае следует сразу вывести из эксплуатации и обратиться в сервисный центр Miele.
- ▶ Промаркируйте выведенный из эксплуатации автомат для мойки и защитите его от несанкционированного включения. Автомат для мойки можно повторно вводить в эксплуатацию только после успешного техобслуживания специалистом сервисной службы Miele или специалистами с соответствующей квалификацией.
- ▶ Обслуживающий персонал должен проходить регулярный инструктаж. Не прошедшему инструктаж персоналу обслуживание автомата для мойки запрещается.
- ▶ Можно использовать только те химические средства процессов, которые разрешены изготовителем для соответствующей области применения. Изготовитель химических средств несет ответственность за отрицательные воздействия на материал загрузки и на автомат для мойки.
- ▶ Следует соблюдать осторожность при обращении с химическими вспомогательными средствами! Речь идет при этом, в частности, о едких, раздражающих и токсичных веществах. Обратите внимание на действующие предписания по технике безопасности, а также на информацию, которую приводит производитель химических средств в паспорте безопасности! Используйте защитные очки и перчатки!
- ▶ Автомат для мойки рассчитан только на эксплуатацию с использованием воды и рекомендуемых химических средств. Нельзя эксплуатировать прибор с использованием органических растворителей или легко воспламеняющихся жидкостей. Существует опасность взрыва и опасность повреждения имущества вследствие разрушения резиновых и пластмассовых деталей и связанного с этим вытекания жидкостей.
- ▶ Вода в моечной камере не является питьевой!
- ▶ Автомат для мойки нельзя поднимать за выступающие детали конструкции, например, за панель управления или открытую сервисную откидную заслонку. Такие детали могут получить повреждения.

Указания по безопасности и предупреждения

- ▶ Не вставляйте и не садитесь на открытую дверцу. Автомат для мойки может опрокинуться или повредиться.
- ▶ При вертикальном размещении острых и остроконечных предметов учитывайте опасность получения травмы и размещайте их таким образом, чтобы они не могли нанести травму.
- ▶ Стеклобой может привести к опасным травмам при загрузке и разгрузке. Обработываемый материал с осколками стекла не следует мыть в автомате для мойки.
- ▶ В режиме использования автомата для мойки при высокой температуре постоянно контролируйте ее значение. При попытке открывания дверцы прибора в обход действующей блокировки замка существует опасность получить ожог, ошпариться и травмироваться, а при использовании дезинфекционного средства есть опасность вдыхания токсичного пара!
- ▶ В крайнем случае, при контакте с токсичными парами или химическими вспомогательными средствами принимайте во внимание сведения, приводимые в паспортах безопасности изготовителей химических средств!
- ▶ Тележки, корзины, модули, вставки и загруженные предметы должны сначала остыть. После этого при необходимости удаляются остатки воды из полостей в рабочей камере.
- ▶ Моечный автомат и зону, непосредственно прилегающую к нему, запрещается мыть струей воды из шланга или паром под высоким давлением.
- ▶ Перед началом проведения технического обслуживания следует отсоединить моечный автомат от сети электропитания.

Обеспечение качества

Обратите внимание на нижеследующие указания, чтобы гарантировать хорошее качество при обработке лабораторного стекла и принадлежностей, исключив опасность для пациентов и материальный ущерб!

▶ Прерывание программы может осуществлять уполномоченный на это персонал и только в исключительных случаях. При этом должно быть обеспечено соблюдение стандарта дезинфекции, термических, а также термохимических технологий (из списка, в соответствии с § 18 Закона о защите от инфекционных болезней (IFSG) в общепринятом порядке посредством соответствующих проверок.

▶ При выполнении обычных повседневных работ стандарт технологического процесса обеспечивает пользователь. Способы обработки следует проверять регулярно контролем результатов с последующим занесением их в протокол проверки.

▶ Для термической дезинфекции должны применяться температуры и время воздействия, которые, согласно нормам и директивам, а также микробиологическим и гигиеническим стандартам обеспечивают требуемую профилактику инфекций.

▶ Следует обрабатывать только пригодные для машинной мойки предметы. При наличии деталей из пластмассы следует обращать внимание на их термостойкость. Никелированные предметы и предметы из алюминия подходят для машинной обработки лишь условно: для их обработки требуются особые условия технологического процесса.

Материалы из железа, подверженные коррозии, не должны попадать в моечную камеру ни в качестве обрабатываемого материала, ни в качестве загрязнений.

▶ Химические вспомогательные средства при определенных условиях могут привести к повреждениям в приборе. Настоятельно рекомендуется следовать рекомендациям изготовителей химических вспомогательных средств.

В случае повреждений и при подозрении на несовместимость материалов обращайтесь в техническую службу Miele.

▶ Моющие средства, содержащие хлор, могут повреждать эластомеры моечного автомата.

Если необходимо дозирование моющих средств, содержащих хлор, то для этапов обработки «Очистка» рекомендуется максимальная температура 75 °C (см. «Обзор программ»).

В моечных автоматах, устойчивых к масляным и жировым загрязнениям благодаря специальным маслостойким эластомерам (вариант с завода), моющие средства, содержащие хлор, использоваться не должны!

Указания по безопасности и предупреждения

- ▶ Материалы, обладающие абразивными свойствами, ни при каких условиях не должны попадать в моечные автоматы, так как они могут повредить механические узлы водопроводной системы. Остатки абразивных материалов на обрабатываемых предметах нужно без остатка удалять перед обработкой в моечном автомате.
- ▶ Предварительная обработка (например, с помощью чистящих или дезинфицирующих средств), определенные загрязнения, а также химические вспомогательные средства, в результате химических взаимодействий могут стать причиной пенообразования. Пена может существенно снизить результат мойки и дезинфекции.
- ▶ Метод обработки должен быть настроен таким образом, чтобы пена не выходила из моечной камеры. Выходящая пена угрожает безопасной эксплуатации автомата для мойки.
- ▶ Для выявления пенообразования процесс обработки должен постоянно контролироваться.
- ▶ Во избежание повреждения автомата для мойки и используемых принадлежностей от воздействия химических средств процессов, загрязнений и их взаимодействия необходимо соблюдать указания в главе «Химическая технология».
- ▶ Рекомендация по применению химических вспомогательных средств (например, моющих средств) не означает, что изготовитель прибора несет ответственность за результат воздействия химического вспомогательного средства на материалы, из которых изготовлены обрабатываемые предметы. Обратите внимание, что изменения в составе, условиях хранения и т.д., о которых изготовитель химического средства не ставит в известность, могут снизить качество проведенной обработки.
- ▶ При использовании химических средств процессов, пожалуйста, обязательно учитывайте указания производителя средств. Применяйте химические средства процессов только в соответствии с назначением, указываемым производителем, во избежание материального ущерба и, возможно, сильных химических реакций, например образования гремучего газа.
- ▶ Указания по хранению и утилизации химических средств, которые следует принимать во внимание, приводятся соответствующими изготовителями средств.
- ▶ При особых применениях прибора, когда существуют особенно высокие требования к качеству выполнения работы, условия процесса (химические средства, качество воды и т.п.) должны быть предварительно согласованы со специалистами Miele.

Указания по безопасности и предупреждения

- ▶ Если к результату мойки и ополаскивания предъявляются особенно высокие требования, например, в химической аналитике, пользователь должен осуществлять регулярный контроль качества для обеспечения необходимого стандарта обработки.
- ▶ Тележки, корзины, модули и вставки для крепления инструментов подлежат использованию только по назначению. Инструменты с полостями должны полностью омываться моющим раствором изнутри.
- ▶ Легкий обрабатываемый материал и мелкие предметы предохраняйте защитной сеткой или кладите в специальный сетчатый поддон для мелких предметов, чтобы они не блокировали распылительные коромысла.
- ▶ Сосуды, в которых имеются остатки жидкостей, перед размещением в приборе должны быть опорожнены.
- ▶ С предназначенными для мытья предметами в рабочую камеру не должны попадать остатки растворителей. На предметах могут содержаться лишь следы растворителя с температурой возгорания ниже 21 °С.
- ▶ В автомат для мойки не должны попадать растворы, содержащие хлор, особенно остатки соляной кислоты!
- ▶ Следите за тем, чтобы на внешнее, стальное обрамление прибора не попадали растворы/пары, содержащие хлориды и соляную кислоту, во избежание появления повреждений из-за коррозии.
- ▶ После работ с системой водоснабжения необходимо удалить воздух из водопровода, подсоединенного к моечному автомату. В ином случае возможно повреждение элементов моечного автомата.
- ▶ При встраивании моечного автомата зазоры до находящейся рядом мебели не следует герметизировать силиконовым или другим герметиком, чтобы обеспечить вентиляцию циркуляционного насоса.
- ▶ Обратите внимание на указания по монтажу, приводимые в прилагаемой инструкции по эксплуатации и монтажу.

Если у Вас есть дети

- ▶ Присматривайте за детьми, которые находятся вблизи автомата для мойки. Никогда не позволяйте детям играть с автоматом для мойки. Существует опасность, что дети могут в нем закрыться!
- ▶ Не разрешайте детям пользоваться автоматом для мойки.
- ▶ Следите за тем, чтобы моющее средство было не доступно для детей! Моющие средства могут быть причиной появления раздражения глаз, в ротовой полости и гортани или привести к удушью. Поэтому также не оставляйте детей близко у открытого автомата для мойки. В нем могут еще находиться остатки моющих средств. Обратите внимание на паспорта безопасности моющих средств и сразу же покажите ребенка врачу, если ребенок взял в рот моющее средство.

Использование компонентов и принадлежностей

- ▶ Дополнительные принадлежности Miele разрешается подключать только в соответствии с их назначением. Тип и обозначение принадлежностей Вам назовут специалисты Miele.
- ▶ Разрешается использовать тележки, корзины, модули и вставки только фирмы Miele. При изменении принадлежностей Miele или применении других тележек, корзин и вставок Miele не может гарантировать, что будет достигнут достаточный результат мытья и дезинфекции. На повреждения, возникшие в результате таких замен, гарантия Miele не распространяется.

Указания по безопасности и предупреждения

Символы на моечном автомате



Внимание:
Соблюдайте указания инструкции по эксплуатации!

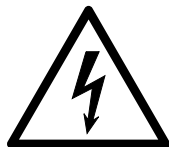

Внимание:
Опасность поражения электрическим током!



Осторожно, горячие поверхности:
При открывании дверцы в моечной камере может быть очень горячо!



Опасность получения порезов:
Пользуйтесь плотными защитными рукавицами при транспортировке и установке моечного автомата!

Утилизация прибора

► Пожалуйста, учтите, что отслуживший прибор может быть загрязнен кровью и другими биологическими жидкостями, патогенными микроорганизмами, генномодифицированным материалом, токсичными или канцерогенными веществами, тяжелыми металлами и т. д.. Поэтому перед утилизацией прибор должен быть обязательно обеззаражен.

В целях безопасности и защиты окружающей среды следует удалить все остатки химических средств, соблюдая предписания техники безопасности (используйте защитные очки и перчатки!). Удалите или приведите в нерабочее состояние замок дверцы, чтобы дети не смогли случайно закрыться внутри прибора. После этого прибор можно считать подготовленным для утилизации.

Панель управления

Автомат для мойки управляется исключительно с помощью кнопок на панели управления. Кнопки расположены с обеих сторон дисплея на поверхности из нержавеющей стали панели управления. Сам дисплей не является сенсорным.

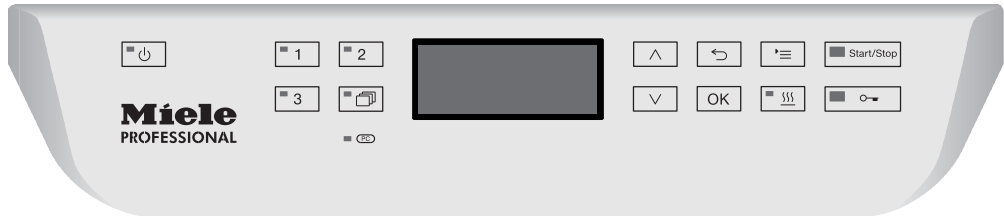

Для управления кнопкой просто нажмите на соответствующее кнопочное поле. Достаточно легкого нажатия, чтобы вызвать соответствующую функцию. Возможно длительное нажатие в течение ок. 20 секунд.

Дисплейные изображения

Для всех дисплейных изображений в этой инструкции по эксплуатации речь идет о примерах, которые могут отличаться от фактической индикации на дисплее.

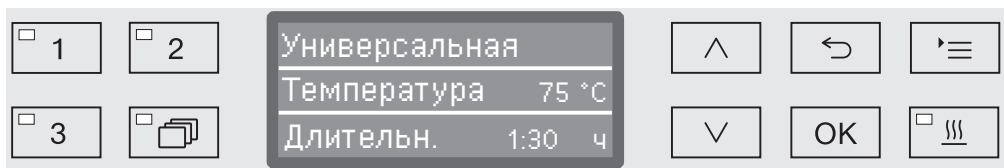

По бокам дисплея изображаются кнопки управления. Не отображаются кнопки ⏻ , ↺ и *Старт/Стоп*.

Включение

Автомат для мойки должен быть подключён к сети электропитания.

- Нажмите и удерживайте кнопку  нажатой, пока не загорится светодиод в кнопочном поле.

После этого на дисплее появится следующая индикация:



Как только автомат для мойки готов к работе, индикация на дисплее меняется на индикацию последней выбранной программы, например:

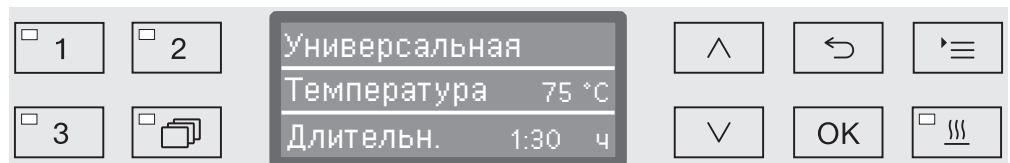

Если автомат для мойки впервые вводится в эксплуатацию или были восстановлены заводские установки, то сначала установите базовые параметры, такие как язык, дата, текущее время и т. д. Для этого дисплей автоматически переключается на соответствующую индикацию.

Выключение

- Нажмите кнопку .

Функция автоматического отключения

В целях экономии электроэнергии автомат для мойки имеет функцию автоматического отключения. Если автомат для мойки не используется в течение установленного времени, то он автоматически выключается, см. главу «Расширенные указания/Отключить через».

- С помощью кнопки  автомат для мойки можно включить снова.

Готовность к работе

При готовности к работе автомат для мойки остаётся включённым, кнопка  мигает, и на дисплей выводится текущее время. Автомат для мойки активируется повторно нажатием любой кнопки. Режим готовности к работе можно включить и отключить, см. главу «Расширенные указания/Отключить через».

Средства управления на дисплее

Средства управления автомата для мойки разделены на меню. Индикация соответствующего меню осуществляется с помощью 3-х строчного дисплея на панели управления.

Здесь приведены название меню (самая верхняя строка) и до двух пунктов, меню. Выбранный пункт меню выделен на светлом фоне, например,:



Навигация в меню



Кнопка «Установки»

С помощью этой кнопки Вы можете вызвать меню для системных установок.



Кнопки со стрелками

С помощью кнопок со стрелками осуществляется построчная навигация вверх или вниз внутри вызванного меню. При постоянно нажатой кнопке происходит автоматическая прокрутка пунктов меню дальше до конца списка. Навигацию можно продолжить при новом нажатии кнопки.

Кроме того, с помощью кнопок со стрелками можно с определенным шагом изменять значения параметров. Процедура настройки каждый раз связана с описанием соответствующего параметра.



Кнопка «ОК»

С помощью кнопки *OK* подтверждается (квитируется) выбор или сохраняются введенные данные. Затем индикация на дисплее переходит на следующий, более высокий уровень меню или при вводе параметров - на следующую позицию ввода. Процедура настройки каждый раз связана с описанием соответствующего параметра.



Кнопка «Отменить»

Перед нажатием кнопки *OK* Вы можете в любое время отменить процесс настройки с помощью кнопки ↶. После этого текущий пункт меню досрочно закрывается, и индикация на дисплее переходит на следующий, выше расположенный уровень меню. Возможно выполненные ранее установки не сохраняются.



Установки в меню



В этой инструкции по эксплуатации все описания по навигации в меню структурированы по следующей схеме:

Путь ввода

Путь ввода описывает всю последовательность ввода, чтобы попасть на соответствующий уровень меню. Для этого нужно отдельно выбирать приведенные пункты меню с помощью кнопок со стрелками, каждый раз подтверждая выбор кнопкой **OK**.

Пример:

Кнопка 
▶ Установки 
▶ Текущее время
▶ Формат времени

Если на дисплее уже присутствует индикация какого-то уровня меню, то полностью выдерживать весь путь ввода не требуется. Например, если Вы уже вызвали меню **Установки** , то кнопку  нажимать Вам больше не нужно. В этом случае Вы можете продолжать путь ввода дальше, начиная с меню **Установки** .

Индикация на дисплее

При вызове меню, как правило, происходит предварительный выбор последней выполненной установки.

Пример:

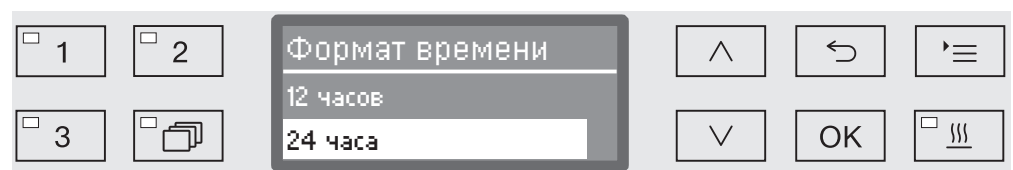

Опции

Все возможности установок (опции) из меню приводятся в виде перечня с кратким пояснением.

Пример:

- 12 часов
Представление текущего времени в 12-ти часовом формате (am/pm).
- 24 часа
Представление текущего времени в 24-х часовом формате.

Действия

Затем приводится последовательность дальнейших действий.

Пример:

- Выберите опцию с помощью кнопок со стрелкой \wedge и \vee .
- Сохраните установку с помощью кнопки **OK**.

Символы на дисплее



Стрелки навигации

Если меню содержит более двух возможностей для выбора, то сбоку от пунктов меню будут высвечиваться две стрелки навигации.

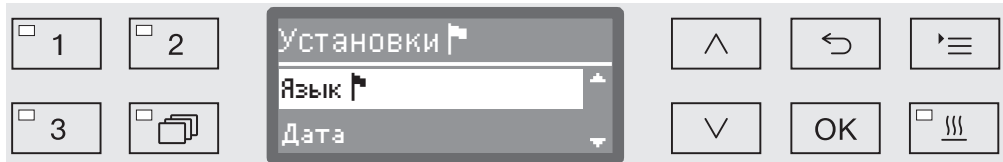

С помощью кнопок со стрелкой \wedge и \vee на пульте управления можно перемещаться по пунктам меню.



Пунктирная линия

Если меню содержит более двух возможностей для выбора, то пунктирная линия отмечает конец списка для выбора. Последняя запись в списке находится над пунктиром, первая запись - под пунктиром.



Галочка

Если для выбора установки предоставляется несколько возможностей, то галочкой \checkmark отмечена текущая установка.

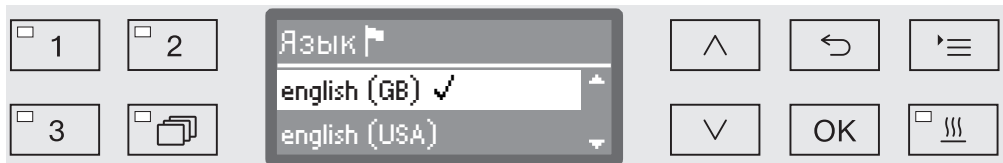

Системные сообщения

Символ **i** обозначает системные сообщения. В этих сообщениях дается информация, например, о низком уровне заполнения в контейнерах со средствами или содержится напоминание о сроке проведения следующего техобслуживания.

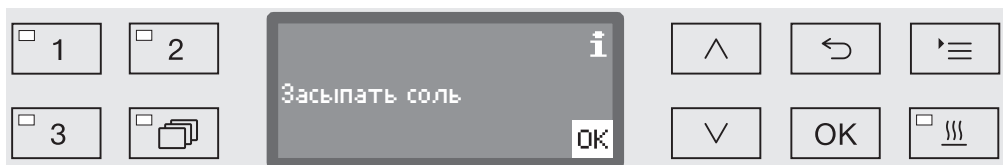

Системные сообщения отображаются перед запуском и в конце программы и должны подтверждаться либо по отдельности кнопкой **OK**, либо все вместе в конце программы открыванием дверцы. Если на дисплее высвечивается символ **i**, то индикацию системных сообщений можно вызвать нажатием кнопки «**OK**».



Сообщения о неисправностях

В случае возникновения неполадки вместо символа **i** высвечивается предупреждающий символ. Дальнейшие действия в случае неполадки описываются в главах «Неисправности» и «Сервисная служба».

Установка и подключение

Автомат для мойки до ввода в эксплуатацию нужно установить в устойчивом положении, подсоединить его к заливу и сливу воды и подключить к сети электроснабжения. Для этого руководствуйтесь указаниями, приводимыми в главах «Установка», «Подключение воды» и «Электроподключение», а также прилагаемой инструкцией по монтажу.

Процедура ввода в эксплуатацию

При вводе в эксплуатацию речь идет об определенной фиксированной процедуре, которую нельзя прерывать. Индикация на дисплее автоматически указывает на действия, которые нужно выполнить.

Все установки, кроме выбора подключений воды, можно впоследствии снова изменить с помощью меню **Установки** и **Расширенные указания**.

Установки, заданные при вводе в эксплуатацию, сохраняются на длительный срок только после того, как будет полностью выполнена программа обработки.
Если выполнение программы прерывается, или автомат для мойки выключается, а никакой программы не было запущено, то процедура ввода в эксплуатацию должна проводиться заново.

Включение

- Нажмите кнопку , пока не загорится светодиод в кнопочном поле.

Выбрать язык

Процедура ввода в эксплуатацию начинается с выбора языка.

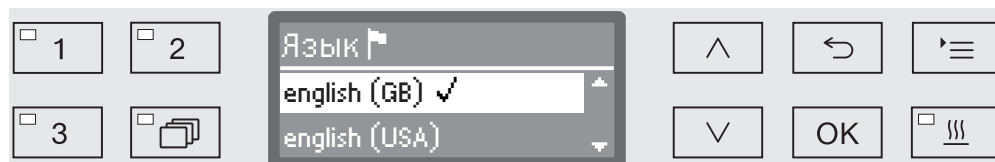

- Выберите нужный язык с помощью кнопок со стрелкой \wedge и \vee и сохраните выбор с помощью кнопки **OK**.

Выбрать единицу измерения температуры

Индикация на дисплее переключается на выбор единицы измерения температуры.



- Выберите нужную единицу измерения температуры с помощью кнопок-стрелок \wedge и \vee и сохраните выбор с помощью кнопки **OK**.

Ввод в эксплуатацию

Выбрать формат даты

Индикация на дисплее переключается на выбор формата даты.

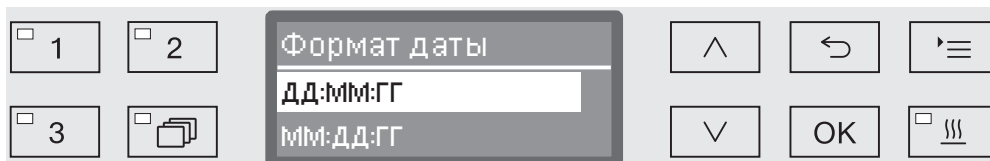

- ДД стоит для ввода дня,
- ММ стоит для ввода месяца и
- ГГ стоит для ввода года.

- Выберите нужный формат даты с помощью кнопок-стрелок \wedge и \vee и сохраните выбор с помощью кнопки *OK*.

Установка даты

Индикация на дисплее переключается на установку даты.

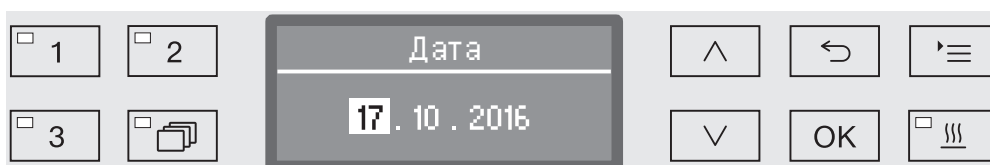

- Установите последовательно год, месяц и день с помощью кнопок-стрелок \wedge и \vee и сохраните каждый выбор с помощью кнопки *OK*.

Выбрать формат текущего времени

Индикация на дисплее переключается на выбор формата текущего времени.

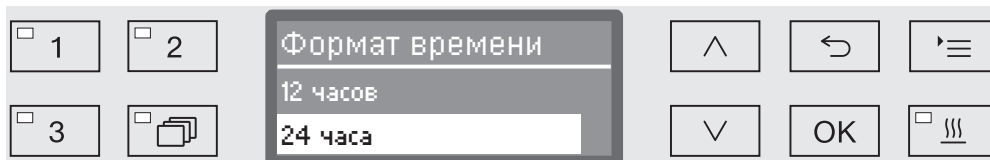

- Выберите нужный формат текущего времени с помощью кнопок-стрелок \wedge и \vee и сохраните выбор с помощью кнопки *OK*.

Установить текущее время

Индикация на дисплее переключается на установку текущего времени.

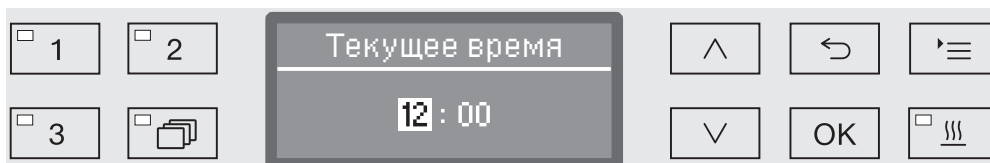

- Установите последовательно часы и минуты с помощью кнопок-стрелок \wedge и \vee и сохраните каждый выбор с помощью кнопки *OK*.

Установить жесткость воды

Индикация на дисплее переключается на установку жесткости воды.

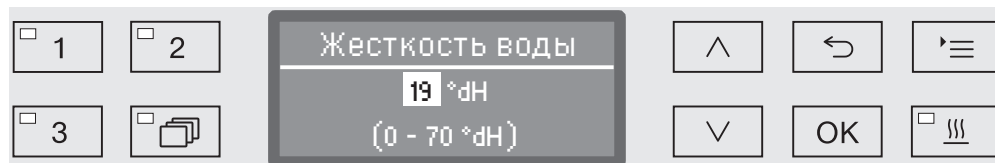

В самой нижней строке дисплея приводится диапазон возможных установок. Значения для установки жесткости воды приведены в таблице в главе «Устройство смягчения воды/Таблица установок».

Сведения о жесткости воды Вы можете получить на местном предприятии водоснабжения.

При изменяющемся значении жесткости воды нужно настраивать всегда максимальное значение. Если, к примеру, жесткость воды меняется в интервале от 1,4 до 3,1 ммоль/л (от 8 до 17 °dH), значение жесткости необходимо установить на 3,1 ммоль/л (17 °dH).

- Установите значение жесткости с помощью кнопок со стрелкой \wedge (выше) и \vee (ниже) и сохраните установку с помощью кнопки **OK**.
- Запишите значение жесткости воды в главе «Устройство смягчения воды / Жесткость воды».

Выбор подключений воды

Индикация на дисплее переключается на выбор подключений воды.

Неиспользуемые подключения воды, если, например, отсутствует возможность подключения, можно деактивировать.

После завершения процедуры ввода в эксплуатацию подключения воды можно настроить снова с помощью сервисной службы Miele.

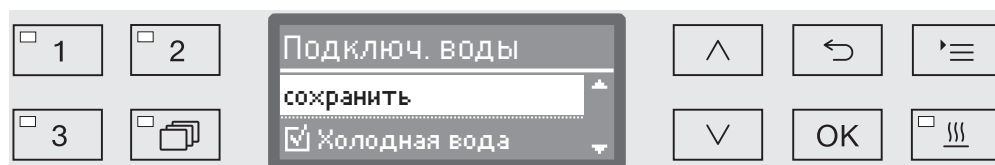

Настройка подключений воды осуществляется многократным выбором. На экране дисплея перед названиями всех подключений воды отображается клетка . Если подключение воды активировано, то в клетке стоит галочка . Выбором подключений воды их можно активировать или, соответственно, деактивировать.

- Выберите подключения воды с помощью кнопок со стрелкой \wedge и \vee . Активируйте или, соответственно, деактивируйте подключения воды с помощью кнопки **OK**.
- Для сохранения выбора выберите опцию **сохранить** в конце списка и подтвердите выбор с помощью кнопки **OK**.

Ввод в эксплуатацию

Ввод в эксплуатацию завершён

Процедура ввода в эксплуатацию завершается следующим сообщением.

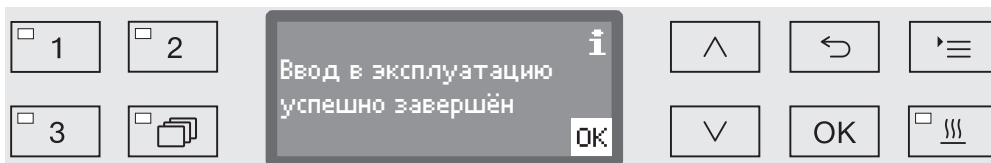

- Подтвердите сообщение нажатием **OK**.

Теперь автомат для мойки готов к эксплуатации.

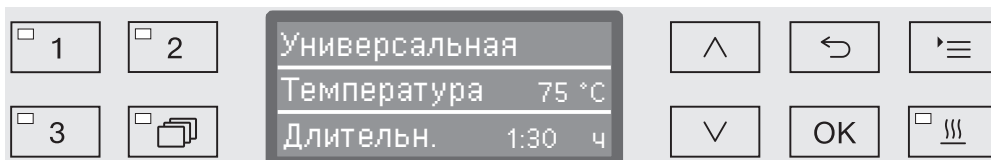

Настройки, выполненные при вводе в эксплуатацию, сохраняются на длительный срок только после того, как будет полностью выполнена программа.

- Выберите любую программу, например: **Слив**.
- Запустите программу с помощью кнопки **Старт/Стоп**.

После ввода в эксплуатацию каждая программа запускается с регенерацией устройства смягчения воды.

Ошибка 420

Если программа прервана с **Ошибка 420**, все подключения воды деактивированы.

- Подтвердите сообщение об ошибке кнопкой **OK**.
- Выключите моечный автомат с помощью кнопки **⏻**.
- Выждите около 10 секунд, прежде чем снова включить моечный автомат с помощью кнопки **⏻**.

После этого процедура ввода в эксплуатацию будет запущена повторно.



- Выполните ввод в эксплуатацию и включите как минимум одно подключение, например, для холодной воды.

Электронная блокировка дверцы

Автомат для мойки оснащен дверным замком «Комфорт». При закрывании дверцы дверной замок «Комфорт» автоматически притягивает ее в конечную позицию и обеспечивает необходимую герметичность. При этом происходит электронная блокировка дверцы.

Открывание дверцы

Заблокированную дверцу можно открыть только, если:

- автомат для мойки подключен к сети электропитания и включен (горит светодиод в кнопочном поле ) ,
- не выполняется никакой программы,
- температура в моечной камере составляет менее 60 °C и
- горит светодиод в кнопочном поле .

■ Для открывания дверцы нажмите кнопку .

Дверной замок «Комфорт» откроет дверцу с некоторым зазором. Светодиод кнопочного поля погаснет, как только дверца разблокируется.

Панель управления автомата для мойки одновременно служит дверной ручкой.

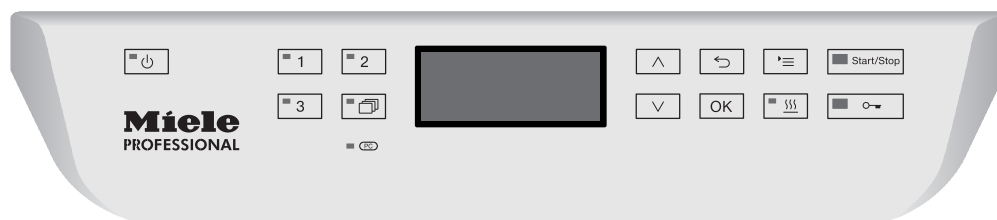

■ Возьмитесь за планку ручки под панелью управления и откиньте дверцу вниз.

Закрывание дверцы

■ Следите за тем, чтобы никакие предметы или обрабатываемый материал не находились в области замка дверцы.

 Избегайте попадания рук в область закрывания дверцы. Существует опасность зажима.

■ Поднимите дверцу вверх до ее отчетливой фиксации в дверном замке. Дверным замком «Комфорт» дверца автоматически притянется в конечную позицию.

Открытие и закрытие дверцы

Открытие дверцы с помощью аварийного деблокиратора

Аварийный деблокиратор можно приводить в действие только тогда, когда уже невозможно открытие дверцы нормальным образом, например, при отключении сетевого электропитания.

⚠ Если аварийный деблокиратор привести в действие во время выполнения программы, то из машины могут вылиться горячая вода и химические средства. Возникает опасность ошпариться, обжечься или получить химический ожог.

- Нажмите на дверцу, чтобы освободить механизм аварийного деблокиратора.

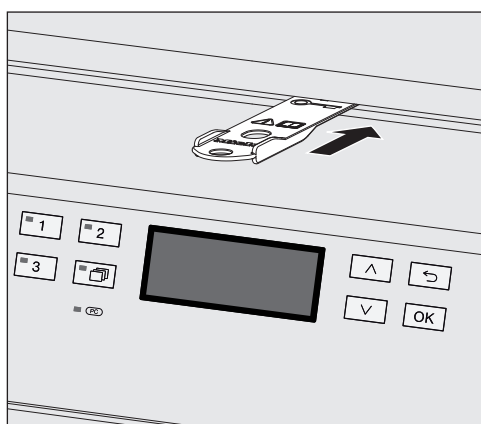

- Задвиньте инструмент из прилагаемого пакета в зазор между дверцей и крышкой или столешницей. Правый край инструмента должен быть при этом на одной линии с правым внешним краем дисплея.
- Нажмите инструментом на механизм аварийного деблокиратора, пока не услышите, что дверца разблокировалась. Теперь дверцу можно открыть.

Если автомат для мойки включен, то срабатывание механизма аварийного деблокиратора протоколируется в протоколе параметров процесса, и на дисплей выводится следующее сообщение:

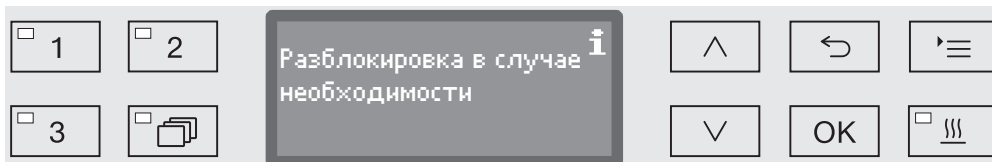

Сообщение остается на дисплее до закрытия дверцы. В выключенном состоянии прибора протокол не составляется.

Жесткость воды

Для того чтобы получить хороший результат мойки, для автомата для мойки требуется мягкая (с малым количеством солей жесткости) вода. При жесткой воде на обрабатываемом материале и стенках моечной камеры образуется белый налет.

Поэтому водопроводную воду жесткостью от 0,7 ммоль/л (4 °dH) необходимо смягчать. Этот процесс автоматически запускается во время выполнения программы во встроенном устройстве смягчения воды.

Для этого устройство нужно точно настроить на жесткость водопроводной воды (см. главу «Устройство смягчения воды / Установка жесткости воды»).

Сведения о жесткости воды Вы можете получить на местном предприятии водоснабжения.

В случае возможного последующего обращения в сервисную службу Вы облегчите работу техническому персоналу, если будете знать значение жесткости воды. Запишите, пожалуйста, здесь значение жесткости Вашей воды:

_____ ммоль/л или °dH

Кроме того, необходимо проводить регулярную регенерацию устройства смягчения воды. Для этого требуется специальная регенерационная соль (см. главу «Устройство смягчения воды / Загрузка регенерационной соли»). Регенерация осуществляется автоматически во время выполнения программы.

Если значение жесткости воды постоянно ниже 0,7 ммоль/л (4 °dH), то регенерационную соль загружать не нужно. Однако, требуется установка жесткости воды.

Установка жесткости воды

Устройство смягчения воды можно настраивать на жесткость воды в диапазоне от 0,2 до 12,6 ммоль/л (1 - 70 °dH).

- Вызовите меню в соответствии со следующим путем ввода:

Кнопка 

▶ Расширенные указания

▶ Жесткость воды

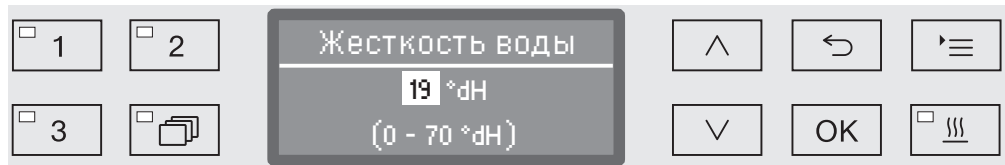

На самой нижней строчке приводится возможный диапазон установок.

Значения для установки степени жесткости воды приводятся в таблице на следующей странице.

При непостоянной, изменяющейся жесткости воды устройство смягчения воды следует всегда настраивать на максимальное значение жесткости. Если жесткость воды изменяется, например, в диапазоне 1,4 - 3,1 ммоль/л (8 - 17 °dH), то его следует настраивать на жесткость воды 3,1 ммоль/л (17 °dH).

- Установите жесткость воды с помощью кнопок со стрелкой \wedge (выше) и \vee (ниже).
- Сохраните установку с помощью кнопки «OK».

Таблица настройки

°dH	°f	ммоль/л	Дисплей	°dH	°f	ммоль/л	Дисплей
0	0	0	0	36	65	6,5	36
1	2	0,2	1	37	67	6,7	37
2	4	0,4	2	38	68	6,8	38
3	5	0,5	3	39	70	7,0	39
4	7	0,7	4	40	72	7,2	40
5	9	0,9	5	41	74	7,4	41
6	11	1,1	6	42	76	7,6	42
7	13	1,3	7	43	77	7,7	43
8	14	1,4	8	44	79	7,9	44
9	16	1,6	9	45	81	8,1	45
10	18	1,8	10	46	83	8,3	46
11	20	2,0	11	47	85	8,5	47
12	22	2,2	12	48	86	8,6	48
13	23	2,3	13	49	88	8,8	49
14	25	2,5	14	50	90	9,0	50
15	27	2,7	15	51	91	9,1	51
16	29	2,9	16	52	93	9,3	52
17	31	3,1	17	53	95	9,5	53
18	32	3,2	18	54	97	9,7	54
19	34	3,4	19 *)	55	99	9,9	55
20	36	3,6	20	56	100	10,0	56
21	38	3,8	21	57	102	10,2	57
22	40	4,0	22	58	104	10,4	58
23	41	4,1	23	59	106	10,6	59
24	43	4,3	24	60	107	10,7	60
25	45	4,5	25	61	109	10,9	61
26	47	4,7	26	62	111	11,1	62
27	49	4,9	27	63	113	11,3	63
28	50	5,0	28	64	115	11,5	64
29	52	5,2	29	65	116	11,6	65
30	54	5,4	30	66	118	11,8	66
31	56	5,6	31	67	120	12,0	67
32	58	5,8	32	68	122	12,2	68
33	59	5,9	33	69	124	12,4	69
34	61	6,1	34	70	125	12,5	70
35	63	6,3	35				

*) заводская установка

Загрузка регенерационной соли

Для регенерации используйте только чистые выварочные соли, преимущественно специальные, регенерационные соли, по возможности крупнозернистые с размером зерна около 1 - 4 мм. Запрещается использование солей другого назначения, например, пищевой соли, соли для скота или посыпки дорог. Эти соли могут содержать нерастворимые в воде примеси, которые могут стать причиной выхода из строя устройства смягчения воды!

⚠ Случайное заполнение контейнера для регенерационной соли моющим средством всегда приводит к выходу из строя устройства смягчения воды!

Перед каждым заполнением контейнера для регенерационной соли обязательно убедитесь в том, что у Вас в руках упаковка с солью.

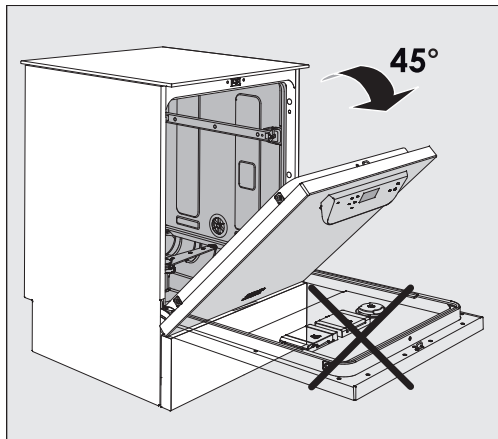

- Откройте дверцу примерно на 45°. Это необходимо для удобной загрузки соли в контейнер.

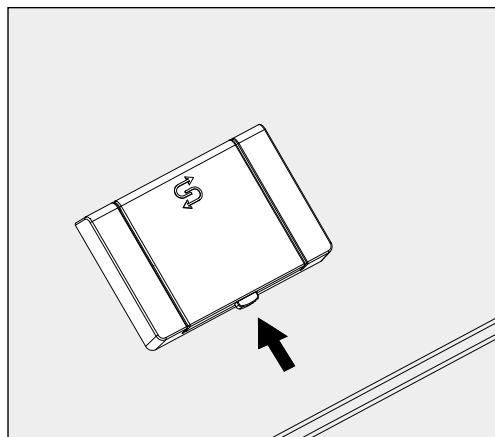

- На контейнере для соли нажмите жёлтую кнопку затвора с символом  в направлении стрелок. Крышка контейнера откроется.
- Откиньте загрузочную воронку.

Контейнер запаса соли вмещает 1,4–2 кг соли в зависимости от её вида.

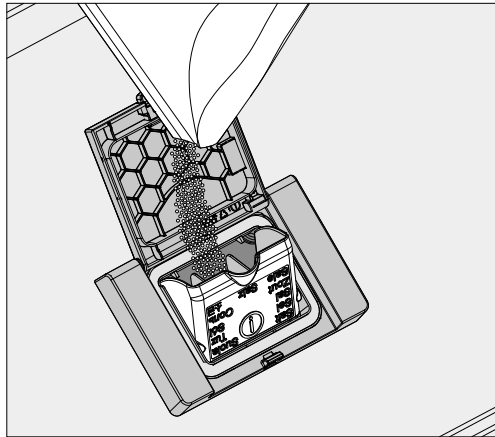

⚠ Запрещается заливать воду в контейнер!
Риск переполнения контейнера при наполнении его солью.

- Загружайте в контейнер столько соли, чтобы можно было без труда снова закрыть крышку. Не загружайте больше 2 кг соли.

При загрузке соли из контейнера может выплеснуться вода (солевой раствор).

- Очистите от остатков соли область загрузки и, в частности, уплотнитель. Однако **не** смывайте остатки соли проточной водой, поскольку это может привести к переполнению контейнера.
- Закройте контейнер.

⚠ Если контейнер переполнен, не закрывайте его с применением силы.
Если переполненный контейнер для соли закрыть с усилием, то его можно повредить.
Перед закрыванием удалите лишнюю соль из контейнера.

- После загрузки регенерационной соли запустите программу Полоскание.

Это позволит растворить, разбавить и вымыть имеющиеся остатки соли и перелившийся солевой раствор.

Выплеснувшийся солевой раствор и остатки соли, если их не смыть, могут стать причиной коррозионных повреждений.

Индикатор недостатка соли

При низком уровне заполнения контейнера для соли Вам передается приглашение его заполнить с помощью следующего сообщения:

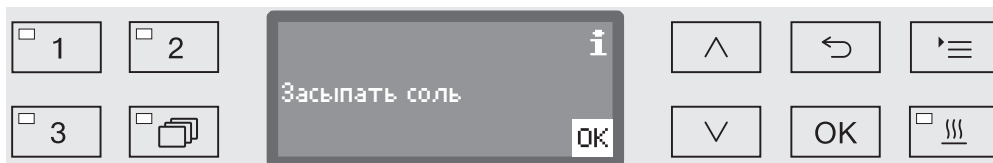

- Подтвердите сообщение с помощью кнопки *OK* и
- засыпьте регенерационную соль, как это описано выше.

Если указание появляется в первый раз, то в зависимости от установленной жесткости воды возможно еще одно следующее выполнение программы.

Если соляной раствор в устройстве смягчения воды израсходован, то на дисплее появляется соответствующее указание, и автомат для мойки блокируется для дальнейшего использования.

Блокировка прибора снимается через несколько секунд после того, как была загружена регенерационная соль.

Тележки, корзины, модули и вставки

Автомат для мойки может оснащаться верхней и нижней корзинами или тележкой, которые, в свою очередь, оснащаются в зависимости от вида и формы обрабатываемого материала разнообразными вставками и модулями или могут заменяться специальными принадлежностями.

Принадлежности необходимо выбирать в соответствии с обрабатываемыми материалами.

Указания по отдельным областям применения представлены на следующих страницах, а также в инструкциях по эксплуатации тележек, корзин, модулей и вставок (если такие имеются).

Компания Miele предлагает ассортимент принадлежностей (тележки, корзины, модули, вставки), который подходит для всех областей применения, перечисленных в главе «Назначение прибора».

Водоснабжение

Тележки и корзины с распылительными коромыслами, а также другие промывочные устройства имеют на своей задней стороне один или несколько соединительных штуцеров для подключения водоснабжения. Когда Вы задвигаете промывочные устройства в автомат для мойки, эти штуцеры подключаются на задней стенке моечной камеры к системе водоснабжения автомата для мойки. Благодаря закрытой дверце моечной камеры тележки и корзины находятся в правильной позиции. Свободные сопряжения на задней стенке моечной камеры закрываются заглушками.

Тележки и корзины старых серий

Использование тележек и корзин старых серий в этом моечном автомате возможно только после согласования с компанией Miele. В частности, на тележки и корзины со штуцерами для подачи воды к распылительным коромыслам и инжекторным планкам нужно установить новые, измененные подключения для воды.

Переоборудование проводится сервисной службой Miele и возможно только для определенных моделей.

 Монтаж соединительных штуцеров для водоснабжения тележек и корзин должен проводиться сервисной службой Miele. Неправильный монтаж при использовании тележек и корзин может стать причиной повреждений моечного автомата.

Переоборудованные тележки и корзины нельзя больше использовать в моечных автоматах старых серий.

Регулировка верхней корзины по высоте

Регулируемые по высоте верхние корзины переставляются на три уровня с шагом 2 см для возможности размещения обрабатываемого материала различной высоты.

Для перестановки корзины по высоте нужно передвинуть крепления с ходовыми роликами с обеих сторон верхней корзины, а также подключение для воды на задней стороне корзины. Каждое крепление ходовых роликов привернуто к верхней корзине двумя винтами. Стыковочный узел для воды состоит из следующих деталей:

- стальная панель с 2-мя отверстиями,
- соединительный штуцер из пластмассы и
- 6 винтов.

Верхние корзины переставляются только горизонтально. Они не рассчитаны на наклонную установку (одна сторона выше, другая - ниже).
При перестановке корзины по высоте изменяется высота возможной комплектации верхней и нижней корзины.

Для перестановки верхней корзины:

- Снимите верхнюю корзину, для чего выдвиньте ее вперед до упора и поднимите с направляющих полозьев.
- Отверните крепления роликов и стыковочный узел для воды.

Верхняя корзина должна быть на...

...самом верхнем уровне:

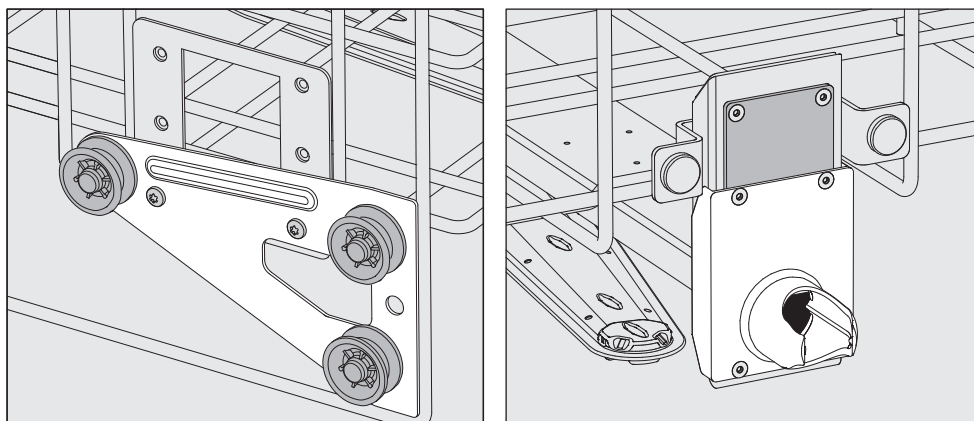

- Передвиньте крепления роликов с обеих сторон в самую нижнюю позицию и плотно приверните их.
- Наложите стальную панель поверх отверстий трубки водоснабжения таким образом, чтобы закрыть нижнее отверстие. Плотно приверните стальную панель снизу с помощью 2-х винтов. Вставьте соединительный штуцер в верхнее отверстие стальной панели таким образом, чтобы закрыть среднее отверстие. Плотно приверните соединительный штуцер с помощью 4-х винтов.

...среднем уровне:

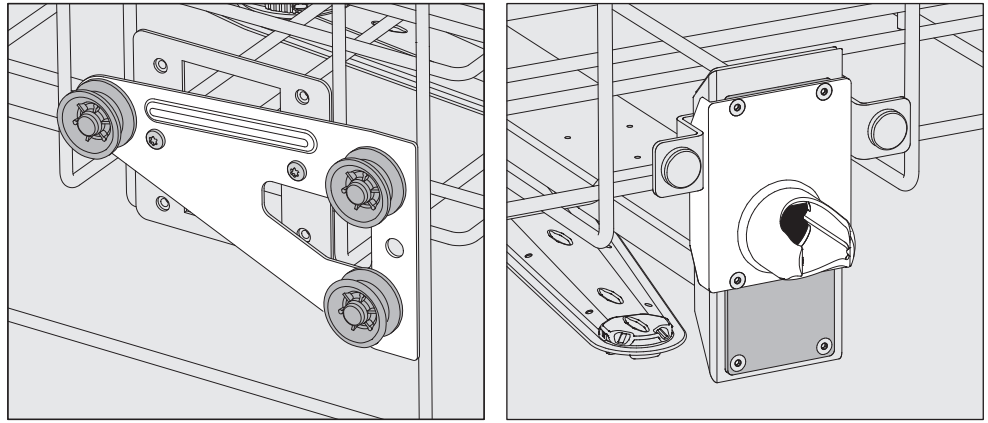

- Передвиньте крепления роликов с обеих сторон в среднюю позицию и плотно приверните их.
- Наложите стальную панель поверх отверстий трубки водоснабжения таким образом, чтобы закрыть одно из внешних отверстий. Плотно приверните стальную панель сверху или снизу с помощью 2-х винтов. Вставьте соединительный штуцер в среднее отверстие стальной панели таким образом, чтобы закрыть внешнее отверстие. Плотно приверните соединительный штуцер с помощью 4-х винтов.

...самом нижнем уровне:

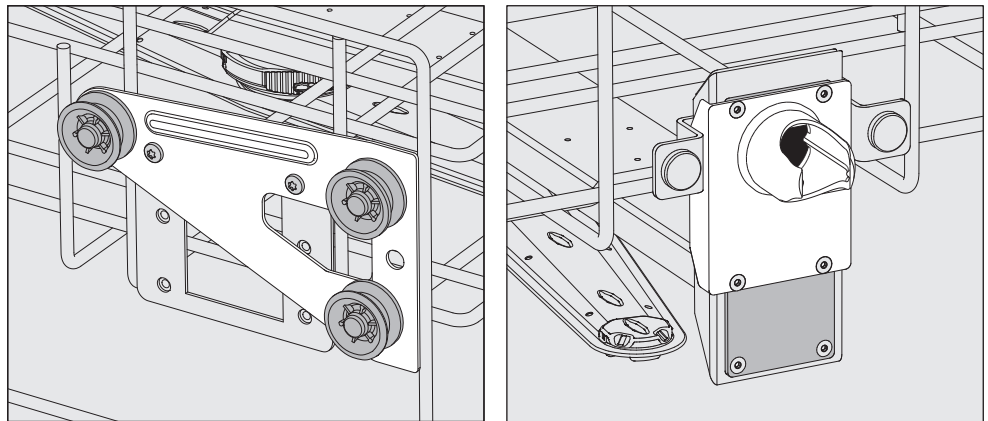

- Передвиньте крепления роликов с обеих сторон в самую верхнюю позицию и плотно приверните их.
 - Наложите стальную панель поверх отверстий трубки водоснабжения таким образом, чтобы закрыть одно из внешних отверстий. Плотно приверните стальную панель сверху или снизу с помощью 2-х винтов. Вставьте соединительный штуцер в среднее отверстие стальной панели таким образом, чтобы закрыть внешнее отверстие. Плотно приверните соединительный штуцер с помощью 4-х винтов.
- В завершение проверьте:**
- Установите верхнюю корзину снова на направляющие полозья и осторожно задвиньте ее, чтобы проверить правильность монтажа стыковочного узла для воды.

Размещение обрабатываемого материала

 Обработывайте только тот материал, который своими изготовителями декларируется в качестве пригодного для машинной обработки, и учитывайте особые указания по его обработке.

Для надлежащей мойки внутренних полостей, в зависимости от обрабатываемого материала, требуются специальные форсунки, сопла или адаптеры. Эти и другие принадлежности Вы можете приобрести в компании Miele.

- Принципиально располагать обрабатываемый материал таким образом, чтобы все поверхности могли омываться водой. Только в этом случае он сможет стать чистым!
- Предметы обрабатываемого материала не должны быть уложены вплотную и взаимно перекрываться.
- Инструменты с полостями должны полностью омываться моющим раствором изнутри.
- При обработке инструментов с узкими длинными полостями должна быть обеспечена возможность промывания до их установки в моечное устройство или подключения этого устройства.
- Полые емкости следует устанавливать в соответствующие тележки, корзины, модули и вставки горлышком вниз, чтобы вода могла беспрепятственно поступать и вытекать через горлышко.
- Обрабатываемый материал с глубоким дном устанавливайте в как можно более наклонном положении, чтобы с него могла стекать вода.
- Высокие, узкие полые емкости размещайте по возможности в средней части корзины или тележки. Там они будут лучше омываться струями воды.
- Разборный обрабатываемый материал при возможности следует разобрать в соответствии с указаниями изготовителя и обрабатывать разобранные детали отдельно друг от друга.
- Легкий обрабатываемый материал предохраняйте защитной сеткой, например, А 6, или кладите мелкие предметы в специальный сетчатый лоток для мелких предметов, чтобы они не блокировали распылительные коромысла.
- Распылительные коромысла не должны быть заблокированы слишком высокими или выступающими вниз предметами.
- Стекланный бой может привести к опасным травмам при загрузке и разгрузке. Обрабатываемый материал с осколками стекла не следует мыть в моечном автомате.

- Никелированные и хромированные инструменты и инструменты из алюминия при определенных условиях пригодны для машинной обработки. Для этого требуются особые технологические условия.
- Для обрабатываемого материала полностью или частично изготовленного из пластмассы учитывать его максимальную термостойкость и выбирать либо соответствующую программу, либо настроить температуру в программе.

В зависимости от области применения и при известных условиях учитывайте дополнительные указания, приводимые в нижеследующих главах.

Предварительная подготовка

- Опустошите емкости у всех обрабатываемых предметов (при необходимости с соблюдением соответствующих предписаний).
- Нерастворимые в воде остатки, такие как лаки, клеи, полимеры, удалите с помощью соответствующих растворителей.
- Обрабатываемый материал с остатками растворителей, содержащих хлор растворов или соляной кислоты перед помещением в автомат для мойки следует тщательно промыть водой, после чего дать воде полностью стечь.

⚠ С предназначенными для мытья предметами в рабочую камеру не должны попадать остатки растворителей. На предметах могут содержаться лишь следы растворителя с температурой возгорания ниже 21 °С.

⚠ В автомат для мойки не должны попадать растворы, содержащие хлор, особенно остатки соляной кислоты, а также средства, вызывающие коррозию металлов!

- Из чашек Петри удалите питательную среду (агар).
- Вытряхните остатки крови, выскребите запекшуюся кровь.
- При необходимости сполосните обрабатываемый материал в воде, чтобы избежать попадания в моечный автомат крупных загрязнений.
- Удалите тампоны, пробки, этикетки, остатки сургуча и т. п.
- Мелкие детали, такие как пробки и краны, осторожно уложите в подходящий контейнер для мелких деталей.

В некоторых случаях необходимо проверить, нужно ли предварительно удалить загрязнения, которые сложно или невозможно удалить в процессе машинной мойки (консистентные смазки, бумажные этикетки и т. д.), и которые могут оказать влияние на результат обработки.

Особенности используемой техники

При наличии предметов, которые заражены микробиологическим материалом, патогенными микроорганизмами, генномодифицированным материалом и т. д., следует решить, нужно ли их стерилизовать перед машинной обработкой.

Перед каждым запуском программы проверьте визуально:

- Правильно ли размещен/подсоединен обрабатываемый материал с точки зрения технологии мойки?
- Соблюден ли приводимый пример загрузки?
- Проверить, доступны ли просветы/каналы у полых инструментов для моющего раствора?
- Чистые ли распылительные коромысла, и могут ли они свободно вращаться?
- Очищен ли комбинированный фильтр от грубых загрязнений? Удалить загрязнения, возможно, почистить комбинированный фильтр.
- Достаточно ли прочно закреплены съемные модули, форсунки, сопла и специальные моечные устройства?
- Правильно ли подключены корзины и модули или тележка к системе водоснабжения?
- В достаточной ли мере заполнены контейнеры химическими вспомогательными средствами?

После завершения каждой программы проверьте:

- Проверьте визуально результат обработки.
- Проверьте, все ли полые инструменты находятся на соответствующих соплах.

 Инструменты, которые во время обработки отсоединились от моечных устройств, должны пройти обработку еще раз.

- Проверьте, доступны ли просветы у полых инструментов.
- Проверьте, надежно ли соединены сопла и подключения с тележкой, корзиной или модулем.

Обрабатываемый материал...

...с широким горлом

Обрабатываемый материал с широким горлом, например, химические стаканы, широкогорлые колбы Эрленмейера и чашки Петри, или цилиндрической формы, например, пробирки, может подвергаться мойке и ополаскиванию изнутри и снаружи с помощью вращающихся распылительных коромысел.

Для этого обрабатываемый материал размещается в полные-, пол- или четверть-вставки, которые далее устанавливаются в пустую нижнюю корзину или верхнюю корзину с распылительным коромыслом.

...с узким горлом

Для обрабатываемого материала с узким горлышком, например, узкогорлых колб Эрленмейера, круглых колб, мензурок и пипеток, требуется инжекторная тележка или, соответственно, инжекторная корзина со специальными инжекторными модулями.

К инжекторным тележкам и модулям прилагаются отдельные инструкции по эксплуатации.

При размещении учитывать:

- Чашки Петри или подобные емкости устанавливать в соответствующую вставку грязной стороной к середине.
- Пипетки устанавливать во вставки мундштуком вверх.
- Четверть-вставки следует размещать на расстоянии не менее 3 см от края верхней или нижней корзины.
- Четверть-вставки для пробирок размещайте вокруг центра так, чтобы углы верхней или нижней корзины оставались свободными.
- Чтобы избежать боя стекла, можно использовать защитные сетки.

Химическая технология

В данной главе описаны частые причины возможных химических взаимодействий между загрязнениями, химическими средствами процессов и компонентами автомата для мойки, а также меры, которые необходимо принять в соответствующих случаях.

Данная глава содержит вспомогательную информацию. При возникновении непредвиденного взаимодействия или при наличии иных вопросов по этой теме обращайтесь в Miele.

Общие указания	
Последствия	Меры
Если эластомеры (уплотнения и шланги) и пластики автомата для мойки повреждены, например, вследствие набухания, усадки, затвердения, появления хрупкости в материалах и образования трещин, они не смогут выполнять свою функцию, что, как правило, приводит к потере герметичности.	- Определите и устраните причины повреждений. Также см. информацию по темам «Подаваемые химические средства процессов», «Нанесённые загрязнения» и «Реакция между химическими средствами процессов и загрязнениями» в этой главе.
Сильное пенообразование во время выполнения программы отрицательно влияет на очистку и промывку обрабатываемого материала. Выступившая из моечной камеры пена может привести к повреждениям автомата для мойки. При пенообразовании процесс очистки не стандартизирован и не подтверждён.	- Определите и устраните причины пенообразования. - Для выявления пенообразования регулярно контролируйте процесс обработки. Также см. информацию по темам «Подаваемые химические средства процессов», «Нанесённые загрязнения» и «Реакция между химическими средствами процессов и загрязнениями» в этой главе.
Коррозия нержавеющей стали моечной камеры и принадлежностей может проявляться по-разному: <ul style="list-style-type: none">- образование ржавчины (красные пятна/изменение цвета)- чёрные пятна/изменение цвета- белые пятна/изменение цвета (гладкая растравленная поверхность) Точечная коррозия может привести к потере герметичности автомата для мойки. В зависимости от вида применения коррозия может отрицательно влиять на результат очистки и промывки (лабораторная аналитика) или вызывать коррозию обрабатываемого материала (нержавеющая сталь).	- Необходимо определить и устранить причины коррозии. Также в этой главе см. информацию по темам «Подаваемые химические средства процесса», «Нанесённые загрязнения» и «Реакция между химическими средствами и загрязнениями».

Подаваемые химические средства процессов	
Последствия	Меры
<p>Составные части химических средств процессов оказывают сильное влияние на срок службы и функциональность (производительность) систем дозирования.</p>	<ul style="list-style-type: none"> - Соблюдайте указания и рекомендации производителей химических средств процессов. - Регулярно проводите визуальный осмотр систем дозирования (всасывающая трубка, шланги, дозирующие ёмкости и пр.) на предмет повреждений. - Регулярно проверяйте производительность систем дозирования. - Соблюдайте циклы техобслуживания. - Свяжитесь с Miele.
<p>Химические средства процессов могут повреждать эластомеры и пластик автомата для мойки и принадлежностей.</p>	<ul style="list-style-type: none"> - Соблюдайте указания и рекомендации производителей химических средств процессов. - Регулярно проводите визуальный осмотр всех доступных эластомеров и пластиков на предмет повреждений.
<p>Перекись водорода может выделять большой объём кислорода.</p>	<ul style="list-style-type: none"> - Используйте только проверенные методы. - Для перекиси водорода температура очистки должна быть ниже 70 °C. - Свяжитесь с Miele.
<p>Следующие химические средства процессов могут привести к сильному пенообразованию:</p> <ul style="list-style-type: none"> - чистящие средства и ополаскиватели с содержанием тензида <p>Пена может образовываться:</p> <ul style="list-style-type: none"> - в программном блоке, в котором дозируются химические вещества процессов - при перемещении в следующий программный блок - при дозировании ополаскивателя вследствие перемещения в следующую программу 	<ul style="list-style-type: none"> - Параметры процесса программы очистки, например температура дозирования, концентрация и т. п., должны устанавливаться таким образом, чтобы весь процесс сопровождался низким пенообразованием/отсутствием пены. - Соблюдайте указания производителей химических средств процессов.

Химическая технология

Подаваемые химические средства процессов	
Последствия	Меры
<p>Пеногасители, особенно на основе силикона, могут привести к следующим последствиям:</p> <ul style="list-style-type: none">- появление отложений в моечной камере- появление отложений на обрабатываемом материале- повреждение элементов автомата для мойки, изготовленных из эластомеров и пластмасс- агрессивное воздействие на определённые виды пластика (например, поликарбонат, оргстекло и т. п.) обрабатываемого материала	<ul style="list-style-type: none">- Используйте пеногасители только в исключительных случаях или при их абсолютной необходимости.- Периодическая чистка моечной камеры и принадлежностей без обрабатываемого материала и пеногасителя в программе Органика.- Свяжитесь с Miele.
Нанесённые загрязнения	
Последствия	Меры
<p>Следующие вещества могут повреждать эластомеры (шланги и уплотнения) и пластиковые элементы автомата для мойки:</p> <ul style="list-style-type: none">- масла, воск, ароматические и ненасыщенные углеводороды,- смягчители- косметические средства, средства для ухода и гигиены, например кремы (аналитика, розлив)	<ul style="list-style-type: none">- В зависимости от использования автомата для мойки периодически протирайте нижнее уплотнение дверцы безворсовой салфеткой или губкой. Периодически очищайте моечную камеру и принадлежности без обрабатываемого материала в программе Органика.- Для обработки предметов используйте Программа Масло или специальную программу с дозированием очистителей, содержащих поверхностно-активные вещества.
<p>Следующие вещества могут привести к сильному пенообразованию во время очистки и промывания:</p> <ul style="list-style-type: none">- средства для обработки, например дезинфицирующие, средства ополаскивания и т. д.- реагенты для анализов, например, для пластин с микротитрами- косметические средства, средства для ухода и гигиены, например шампуни и кремы (аналитика, розлив)- общие пеноактивные вещества, например тензиды	<ul style="list-style-type: none">- Обрабатываемый материал необходимо предварительно промыть или ополоснуть достаточным количеством воды.- Выберите программу очистки с быстрым однократным или многократным предварительным ополаскиванием холодной или горячей водой.- Добавление пеногасителя с учётом вида использования, по возможности без силиконовых масел.

Нанесённые загрязнения	
Последствия	Меры
<p>Следующие вещества могут привести к коррозии нержавеющей стали моечной камеры и принадлежностей:</p> <ul style="list-style-type: none"> - соляная кислота - прочие вещества с содержанием хлоридов, например хлорид натрия и т. п. - концентрированная серная кислота - хромовая кислота - железная стружка и частицы железа 	<ul style="list-style-type: none"> - Обрабатываемый материал необходимо предварительно промыть или ополоснуть достаточным количеством воды. - Только в подсушенном состоянии (без капель) устанавливайте обрабатываемый материал на тележки, корзины, модули и вставки и по возможности сразу же после размещения материала в моечной камере запустите программу обработки.
Реакции между химическими средствами процессов и загрязнениями	
Последствия	Меры
<p>Натуральные масла и жиры могут омыляться щелочными химическими средствами процессов. При этом возможно сильное пенообразование.</p>	<ul style="list-style-type: none"> - Используйте Программа Масло. - Для предварительного ополаскивания используйте специальную программу с дозированием очистителей с содержанием поверхностно-активных веществ (рН-нейтральных). - Добавление пеногасителя с учётом вида использования, по возможности без силиконовых масел.
<p>Загрязнения, содержащие высокую концентрацию белка, например кровь, вместе со щелочными химическими средствами процессов могут привести к сильному пенообразованию.</p>	<ul style="list-style-type: none"> - Выберите программу очистки с быстрым однократным или многократным предварительным ополаскиванием холодной водой.
<p>Недрагоценные металлы, например алюминий, магний, цинк, вместе с кислыми или щелочными химическими средствами процессов выделяют водород (образование гремучего газа).</p>	<ul style="list-style-type: none"> - Соблюдайте указания производителей химических средств процессов.

Загрузка и дозирование химических средств

 Опасность для здоровья вследствие использования неподходящих химических средств.

Использование неподходящих химических средств, как правило, не ведёт к желаемому результату обработки и может стать причиной травм персонала и повреждений оборудования.

Используйте только специальные химические средства для моющих автоматов, следуйте рекомендациям по применению соответствующих производителей.

Неукоснительно соблюдайте их указания по токсикологически безопасным остаткам.

 Опасность для здоровья вследствие использования химических средств процессов.

Химические средства процессов могут быть частично едкими и раздражающими веществами.

При обращении с химическими веществами процессов соблюдайте действующие предписания по технике безопасности, а также информацию, которую приводит производитель химических средств в паспорте безопасности.

Примите все защитные меры, указанные производителем химических средств процессов, например, носите защитные очки и перчатки.

Информацию о том, какое химическое средство процессов необходимо, можно запросить в Miele.

Высоковязкие (вязкотекучие) химические средства процессов могут ухудшить работу системы контроля дозирования и привести к неточностям в измерениях. В этом случае обратитесь в сервисную службу Miele и уточните, какие меры предпринять.

Дозирующие системы

Автомат для мойки оснащен несколькими внутренними дозирующими системами для химических средств:

- Жидкие моющие средства

Дозирование осуществляется посредством определенной всасывающей трубки.

Маркировка всасывающих трубок

Жидкие химические средства процессов подаются из внешних контейнеров через всасывающие трубки. Цветовая маркировка всасывающих трубок облегчает идентификацию средства в контейнере.

Miele использует и рекомендует:

- синий для моющего средства
- красный для нейтрализующего средства
- зелёный для химического дезинфицирующего средства или дополнительного (второго) моющего средства
- белый для химического средства с содержанием кислоты
- жёлтый для независимой маркировки

DOS-модули

При необходимости можно установить до двух дополнительных внешних дозирующих модулей (DOS-модулей) для жидких химических средств.

Установка DOS-модулей осуществляется сервисной службой Miele или соответственно авторизованной службой. Внутренняя система дозирования прибора дооснащению не подлежит.

Подключение DOS-модулей

К DOS-модулям прилагаются собственные инструкции по монтажу.

⚠ Перед монтажом DOS-модулей обязательно сверьте параметры подключения (напряжение и частота) на типовых табличках модулей с параметрами подключения на типовой табличке Вашего прибора. Эти параметры должны совпадать во избежание повреждения модулей. В случае сомнений проконсультируйтесь со специалистом по электромонтажу.

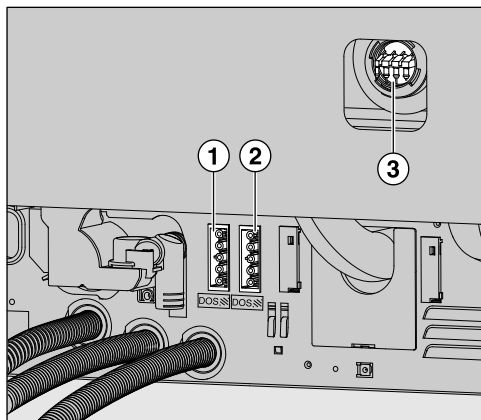

① Подключение электропитания DOS 3, нейтрализующее средство.

② Подключение электропитания DOS 4, ополаскиватель.

③ Подключения для дозирующих шлангов.

- Подключите электропитание.
- Для монтажа дозирующих шлангов необходимо ослабить шланговый хомут на свободном штуцере для подключения и снять защитный колпачок.
- Насадите дозирующий шланг на штуцер для подключения и закрепите шланг с помощью шлангового хомута.

Неиспользуемые подключения для дозирующих шлангов должны быть закрыты защитными колпачками, чтобы из них не вытекал моющий раствор.

Дозирование жидких средств

Настройка концентрации дозирования описывается в главе «Расширенные указания/Дозирующие системы».

Нейтрализующее средство

Нейтрализующее средство дозируется через внешний модуль DOS. Модули DOS подключаются сервисной службой Miele, дооснастить автомат ими можно в любое время.

Нейтрализующее средство (рН-реакция: кислая) действует таким образом, что остатки щелочного моющего средства на поверхности обрабатываемого материала будут нейтрализованы.

Нейтрализующее средство автоматически дозируется на программном этапе Промежут. полоск. после основной мойки (см. «Таблицы программ»). Для этого канистра со средством должна быть заполнена, а из системы дозирования должен быть удален воздух.

В программе *Анорганика* дополнительно дозируется нейтрализующее средство для предварительной мойки в кислой среде.

Добавление нейтрализующего средства

- Поставьте канистру для нейтрализующего средства (красная маркировка) на открытую дверцу моечной камеры или на подставку, которая невосприимчива к химическому воздействию и которую легко чистить.
- Снимите крышку с канистры и извлеките всасывающую трубку. Положите всасывающую трубку на открытую дверцу моечной камеры.
- Замените пустую канистру полной.

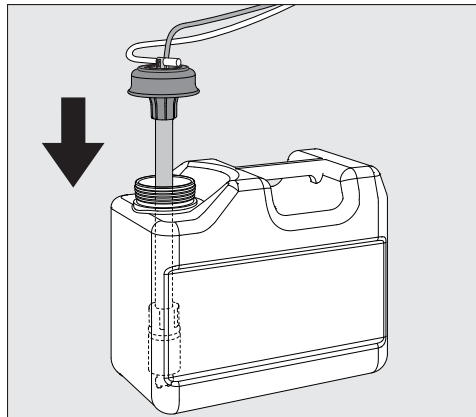

- Вставьте всасывающую трубку в отверстие канистры и нажмите на крышку до фиксации. Обращайте внимание на цветную маркировку трубки.
- Передвигая всасывающую трубку, подгоните её по высоте канистры таким образом, чтобы она достигала дна канистры.
- Тщательно вытрите химическое средство, если оно расплескалось.
- Поставьте контейнер на пол рядом с моечным автоматом или в соседний шкаф. Контейнер нельзя ставить на автомат или над автоматом. Обратите внимание на то, чтобы дозирующий шланг не был перегнут или защемлен.

Загрузка и дозирование химических средств

- В заключение из дозирующей системы нужно удалить воздух (см. главу «Установки / Удаление воздуха DOS»).

Контроль расхода

Регулярно контролируйте расход средства по его уровню в канистре и своевременно меняйте канистру, чтобы не допустить полного опустошения дозирующей системы.

Индикатор нехватки

При низком уровне нейтрализующего средства в канистре на дисплее появляется сообщение заполнить дозирующую систему DOS3.



- Подтвердите сообщение с помощью кнопки **OK** и
- добавьте нейтрализующее средство, как это описано далее.

Если запас средства израсходован, то автомат для мойки блокируется для дальнейшей эксплуатации.
Блокировка снова снимается после замены канистры.

Дозирование нейтрализующего средства

Настройка концентрации дозирования описывается в главе «Расширенные указания/Дозирующие системы».

Моющее средство

⚠ Повреждения из-за использования неподходящих моющих средств.
Использование неподходящих моющих средств, например моющих средств для бытовой посудомоечной машины, не приводит к ожидаемому результату обработки.
Пользуйтесь исключительно моющими средствами для моечных автоматов.

Автомат для мойки рассчитан только на эксплуатацию с использованием жидких моющих средств. Жидкое моющее средство дозируется из внешнего контейнера через всасывающую трубку.

При выборе моющего средства по экологическим причинам следует всегда учитывать следующие критерии.

- Какая щёлочность средства понадобится для устранения проблемы?
- Необходимы ли в составе средства энзимы для удаления протеинов, и настроена ли для этого программа?
- Тензиды особенно необходимы для диспергирования и эмульгирования?
- Требуется ли моющее средство с активным хлором в составе или можно использовать моющее средство без активного хлора?

⚠ Хлорсодержащие моющие средства могут повредить элементы аппарата для мойки, изготовленные из пластмасс и эластомеров.

Если необходимо дозирование хлорсодержащих моющих средств, то для этапов обработки с дозированием моющего средства рекомендуется максимальная температура 75 °C (см. «Обзор программ»).

В моечных автоматах, устойчивых к масляным и жировым загрязнениям благодаря специальным маслостойким эластомерам (вариант с завода), моющие средства, содержащие хлор, использоваться не должны!

Особые загрязнения, в зависимости от их вида, требуют других составов моющих средств и добавок к ним. В таких случаях обращайтесь за консультацией в сервисную службу Miele.

Добавление жидкого моющего средства

Жидкое моющее средство подаётся из внешнего контейнера, например канистры.

- Поставьте контейнер с жидким моющим средством (синяя маркировка) на открытую дверцу моечной камеры или на нечувствительную, легко моющуюся подставку.
- Снимите крышку с канистры и извлеките всасывающую трубку. Положите всасывающую трубку на открытую дверцу моечной камеры.
- Замените пустую канистру полной.

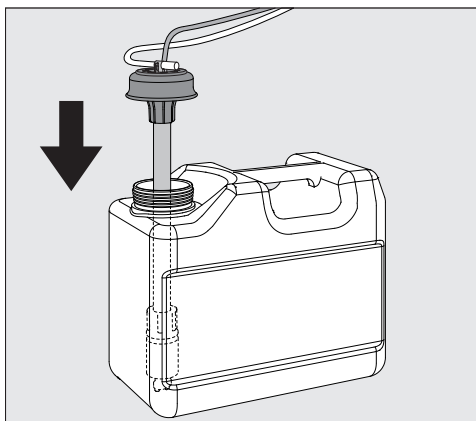

- Вставьте всасывающую трубку в отверстие канистры и нажмите на крышку до фиксации. Обращайте внимание на цветную маркировку трубки.
- Передвигая всасывающую трубку, подгоните её по высоте канистры таким образом, чтобы она достигала дна канистры.
- Тщательно вытрите химическое средство, если оно расплескалось.
- Поставьте контейнер на пол рядом с моечным автоматом или в соседний шкаф. Контейнер нельзя ставить на автомат или над автоматом. Обратите внимание на то, чтобы дозирующий шланг не был перегнут или защемлен.

Загрузка и дозирование химических средств

- В заключение из дозирующей системы нужно удалить воздух (см. главу «Установки / Удаление воздуха DOS»).

Контроль расхода

Регулярно контролируйте расход средства по его уровню в канистре и своевременно меняйте канистру, чтобы не допустить полного опустошения дозирующей системы.

Индикатор нехватки

При низком уровне жидкого моющего средства в канистре на дисплее появляется сообщение заполнить канистру DOS1.



- Подтвердите сообщение с помощью кнопки *OK* и
- добавьте жидкое моющее средство, как это описано далее.

Если запас жидкого моющего средства израсходован, то автомат для мойки блокируется для дальнейшей эксплуатации. Блокировка снова снимается после заполнения канистры.

Дозирование жидкого моющего средства

Настройка концентрации дозирования описывается в главе «Расширенные указания/Дозирующие системы».

Выбор программы

Кнопки выбора программ

- При помощи кнопки выбора программ выберите нужную программу 1, 2 или 3.

Список программ

- Нажмите кнопку ,
- с помощью кнопок со стрелками \wedge и \vee выберите программу и подтвердите выбор кнопкой *OK*.

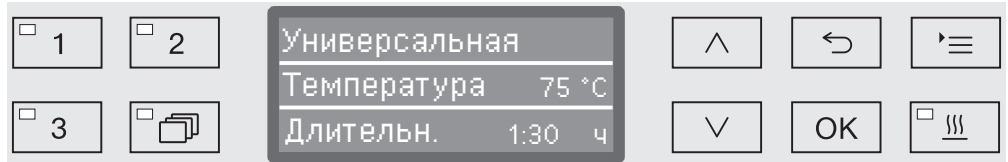



Загорится светодиод выбранной кнопки, а на дисплее отобразится соответствующая программа. Также начнёт мигать светодиод кнопки *Start/Stop* (Старт/Стоп).

Описанным способом можно в любой момент до запуска выбрать другую программу. После запуска программы выбор программ блокируется.

В конце инструкции по эксплуатации в главе «Обзор программ» описаны программы и области их применения.

Выбирайте программу в зависимости от вида обрабатываемого материала, степени и вида его загрязнённости и аспектов предотвращения распространения инфекции.

Запуск программы

- Закройте дверцу.
Если дверца закрыта, то загорается светодиод в кнопочном поле .
- Нажмите кнопку *Start/Stop* (Старт/Стоп).
Светодиод в кнопочном поле *Start/Stop* (Старт/Стоп) начинает светиться непрерывно, а светодиод в поле  гаснет.

Запуск программы через функцию «Отсрочка старта»

Существует возможность задержать запуск программы, например, для использования выгодного ночного тарифа на электроэнергию или для промывания моечной камеры для использования на следующий день. Исходя из запрограммированного текущего времени, время отсрочки запуска можно установить с точностью до минуты в диапазоне от 1 минуты до 24 часов (см. главу «Установки /Текущее время»).

Для возможности использовать функцию отсрочки старта её нужно активировать (см. главу «Установки /Отсрочка старта»).

Продолжительное подсушивание может ухудшить результат обработки. Кроме того, возрастает риск появления коррозии для инструментов из нержавеющей стали.

Эксплуатация

Установка времени запуска

- Выберите программу.
- Перед запуском программы нажмите кнопку *OK*.

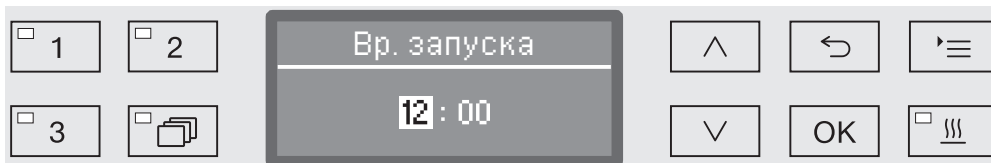

- Установите с помощью кнопок со стрелками \wedge (выше) \vee (ниже) часы и подтвердите ввод кнопкой *OK*.

После подтверждения кнопкой *OK* автоматически выделяется следующая позиция для ввода. Возврат обратно невозможен. При ошибочном вводе процесс следует прервать с помощью кнопки \curvearrowright и повторить заново.

- Установите с помощью кнопок со стрелками \wedge (выше) и \vee (ниже) минуты и сохраните ввод кнопкой *OK*.

Время запуска сохранено в памяти и может быть изменено в соответствии с описанием в любое время до активирования функции отсрочки старта.

Активирование функции «Отсрочка старта»

- Функция отсрочки старта активируется с помощью кнопки *Start/Stop (Старт/Стоп)*.

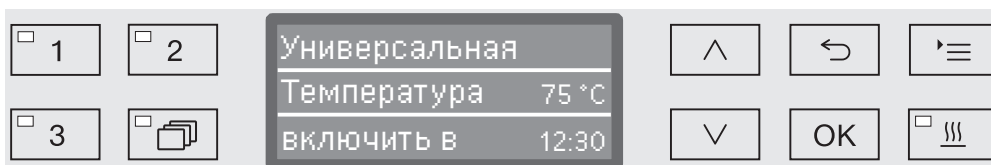

После этого на дисплее появится выбранная программа с установленным временем запуска. Если активирована функция автоматического выключения (см. главу «Расширенные указания/Отключение через»), то по истечении установленного времени автомат для мойки выключается до запуска программы.

Выключение функции «Отсрочка старта»



- Нажмите кнопку \curvearrowright или выключите автомат для мойки с помощью кнопки ⏻ .

Сушка

Дополнительная функция «Сушка» ускоряет процесс сушки в конце программы.

При активированной функции сушки и закрытой дверце сушильный агрегат нагнетает нагретый и профильтрованный угольным фильтром воздух в моечную камеру и таким образом обеспечивает активную сушку обрабатываемого материала. Нагретый воздух сушки отводится через пароконденсатор и, при необходимости, может быть охлажден (см. главу «Расширенные указания/Охлаждение воздуха»).

По желанию сушка может задаваться предварительно для всех программ, имеющих фазу сушки или может подключаться или отключаться дополнительно при каждом выборе программы (см. главу «Установки ▮/Сушка»).

Выбор или отмена функции сушки осуществляется перед запуском программы нажатием кнопки . Светодиод в кнопочном поле  указывает, включена или выключена дополнительная функция. Кроме того, продолжительность сушки для программы можно изменять.

При активированной функции «Сушка» время работы программы увеличивается.

Выбор и отмена сушки

- Выберите программу.
- Перед запуском программы нажмите кнопку .

Если в установках программы время сушки (Время сушки) выбрано изменяемым (Время изменяемо?), то время сушки можно установить заново. В противном случае заданное время сушки является неизменяемым.

При выключенной функции «Сушка»

Если ранее функция «Сушка» была выключена, то она активируется нажатием кнопки.

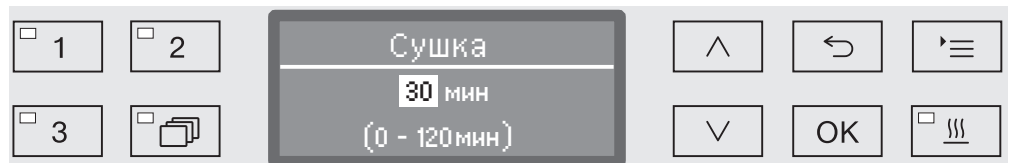

Если было установлено изменяемое время, на дисплее отображается время сушки в минутах (мин), предварительно установленное для данной программы, и в нижней строке дисплея приводится возможный диапазон установок.

- Измените время сушки с помощью кнопок со стрелкой \wedge (выше) и \vee (ниже) и сохраните установку с помощью кнопки ОК. Таким образом, сушка была активирована.

Эксплуатация

При активированной функции «Сушка»

Если функция «Сушка» была активирована, то Вы можете выбрать, хотите ли Вы отключить функцию сушки или хотите снова установить время сушки, как это описано выше.

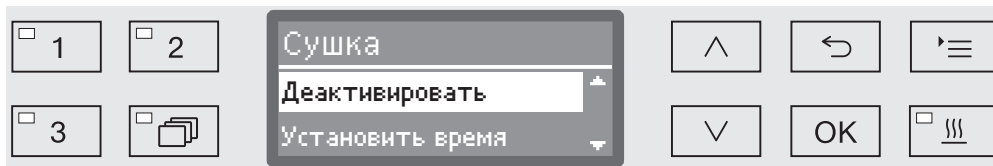

- Деактивировать
Сушка отключается.
- Установить время (только если установленное время можно изменить)
С помощью выбора Вы можете изменить время сушки.
- Автом. откр. дверцы
Активирует или деактивирует автоматическое открывание дверцы по окончании программы.
- Выберите нужную опцию с помощью кнопок со стрелкой \wedge и \vee и подтвердите выбор с помощью кнопки *OK*.

Индикация выполнения программы

После запуска программы за процессом ее выполнения можно проследить с помощью трехстрочной индикации на дисплее.

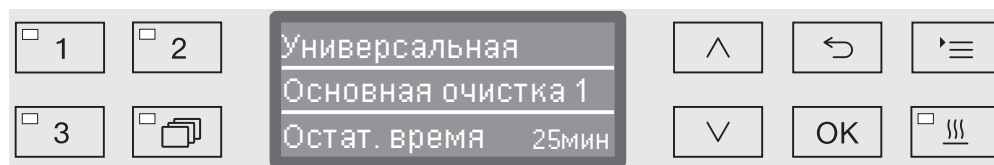

Верхняя строка - Название программы.

Средняя строка С помощью кнопок со стрелкой \wedge и \vee можно запросить следующие параметры:

- текущий этап программы, например, Основная очистка 1,
- фактическая или заданная температура
(в зависимости от запрограммированной индикации, см. главу «Расширенные указания/Индикация на дисплее: температура»),
- A_0 -параметр,
- проводимость
(только при наличии модуля измерения проводимости).
- номер цикла,

Нижняя строка - оставшееся время (в часах; менее одного часа - в минутах).

Завершение программы

Программа завершается правильно тогда, когда на дисплей выдаются следующие параметры и сообщение:

Верхняя строка - Название программы.

Средняя строка Попеременно:

- параметр выполнен/не выполнен,
- A_0 -параметр,
- проводимость на последнем этапе мойки
(только при наличии модуля измерения проводимости).
- номер цикла,

Нижняя строка - Программа окончена.

Кроме того, гаснет светодиод в кнопочном поле *Старт/Стоп*, начинает мигать светодиод в кнопочном поле $\text{O} \rightarrow$. При заводской настройке в течение примерно 10 секунд дополнительно звучит звуковой сигнал (см. главу «Установки $\text{O} \rightarrow$ /Громкость звука»).

Прерывание программы

В заводской конфигурации возможность прерывать исполнение программ в ходе эксплуатации заблокирована. При необходимости данную функцию может разблокировать сервисная служба Miele.

Уже начавшую выполняться программу следует прерывать только в вынужденных случаях, например, когда обрабатываемый материал сильно перемещается в рабочей камере.

 Будьте осторожны при открывании дверцы!
Обрабатываемый материал может быть горячим. Существует опасность ошпаривания, ожога или получения химического ожога.

- Нажмите кнопку .

После этого система спросит Вас, хотите ли Вы открыть дверцу. Если к этому моменту температура в моечной камере превышает 60 °C, то перед этим еще следует подтвердить следующее сообщение:

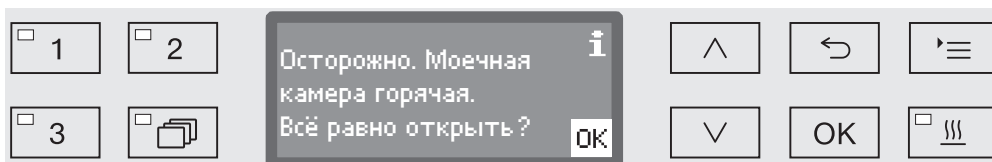

- Подтвердите сообщение с помощью **OK**.

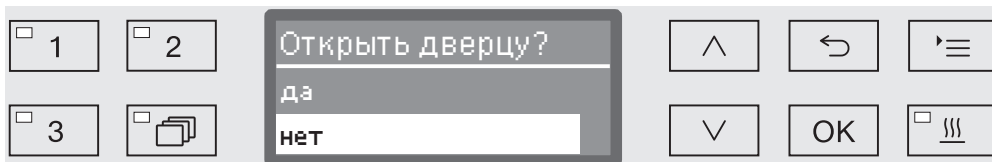

- Выберите с помощью кнопок со стрелкой \wedge и \vee опцию **да**.
- Нажатием кнопки **OK** Вы прервете выполнение программы.

При выборе варианта **да** выполнение программы прерывается, а дверца открывается. Для этого на дисплее появляется, напр., следующее сообщение:

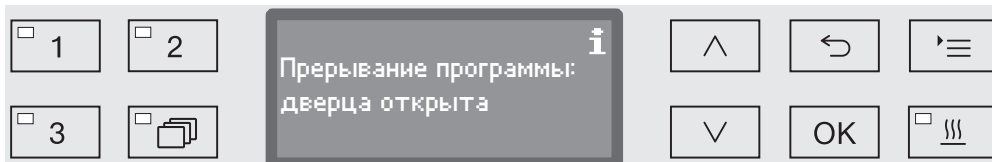

- Разместите обрабатываемые предметы более устойчиво и закройте дверцу.

Выполнение программы продолжится, начиная с момента прерывания. Любое прерывание программы фиксируется в протоколе загрузки.

Если в течение нескольких секунд не происходит никакого ввода или процесс ввода отменяется с помощью кнопки ↵, то дисплей переключается обратно на индикацию выполнения программы. Выполнение программы не будет прервано.

Прерывание программы

⚠ В случае прерывания программы обрабатываемый материал подлежит повторной обработке.

⚠ Будьте осторожны при открывании дверцы! Обрабатываемый материал может быть горячим. Существует опасность ошпаривания, ожога или получения химического ожога.

Прерывание из-за неполадки

Выполнение программы преждевременно прерывается, и на дисплей выдается сообщение об ошибке.

В зависимости от причины необходимо принять соответствующие меры по устранению неисправности (см. главу «Помощь при неполадках»).

Прерывание вручную

Уже начавшую выполняться программу следует прерывать только в экстренных случаях, например, когда обрабатываемый материал сильно перемещается в рабочей камере.

- Нажмите и удерживайте нажатой кнопку *Старт/Стоп*, пока индикация на экране дисплея не примет следующий вид:

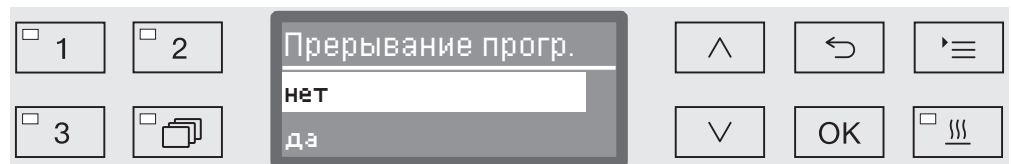

- Выберите с помощью кнопок со стрелкой ^ и v опцию да.
- Нажатием кнопки OK Вы прервете программу. При известных условиях нужно еще ввести ПИН-код (см. главу «Расширенные указания/Код»).

Если в течение нескольких секунд не происходит никакого ввода или процесс ввода отменяется с помощью кнопки ↵, то дисплей переключается обратно на индикацию выполнения программы.

Запуск программы заново

- Снова запустите выполнение программы или выберите новую программу.

Системные сообщения

После включения автомата для мойки или после выполнения программы на дисплее может отображаться ряд системных сообщений. Они могут указывать, например, на низкий уровень заполнения контейнеров или необходимость мер технического обслуживания.

Замена фильтра

За несколько часов до достижения максимального количества часов эксплуатации появится сообщение о том, что необходимо заменить воздушный фильтр.

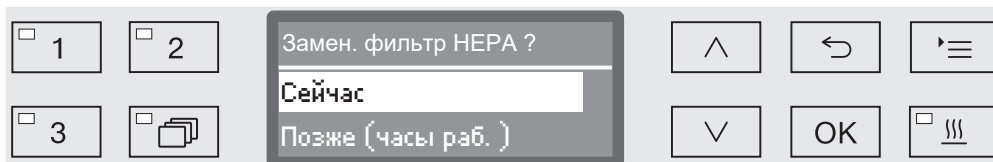

- Подтвердите сообщение нажатием **OK** и при необходимости замените фильтр в соответствии с данными в главе «Содержание в исправности».

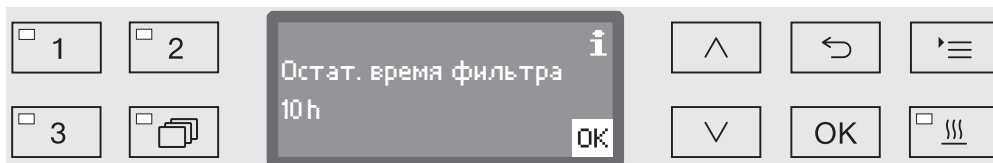

После обнуления счетчика на дисплее появляется индикация оставшихся часов работы для данного типа фильтра.

- Подтвердите сообщение с помощью **OK**.

Затем на дисплее появится запрос, хотите ли Вы обнулить показание часов работы.

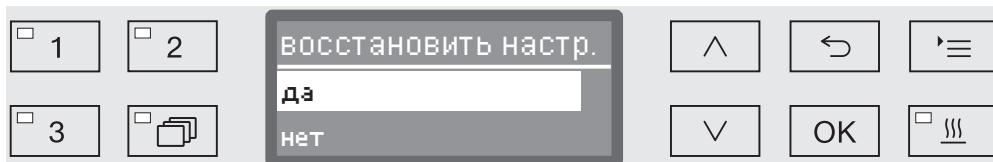
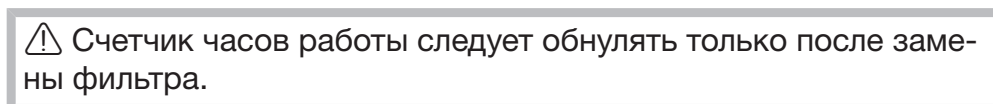

- да

Счетчик часов работы обнуляется для нового фильтра.

- нет

Показание счетчика остается без изменения.

- Выберите опцию с помощью кнопок со стрелкой **^** и **v**.
- Подтвердите выбор с помощью **OK**.

Чистка комбинированного фильтра

Фильтры в моечной камере подлежат ежедневной проверке и регулярной очистке, см. главу «Содержание в исправности/Очистка фильтров в моечной камере».

Для этого в системе управления можно активировать счётчик, через регулярные интервалы напоминающий о необходимости очистки.

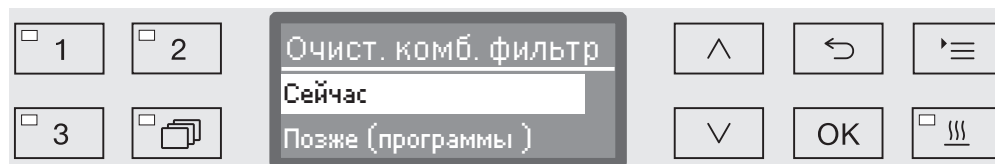

- Почистите фильтры в соответствии с данными в главе «Содержание в исправности».

Сброс счетчика

Счетчик интервала между мойками можно сбросить только когда одна мойка была проведена.

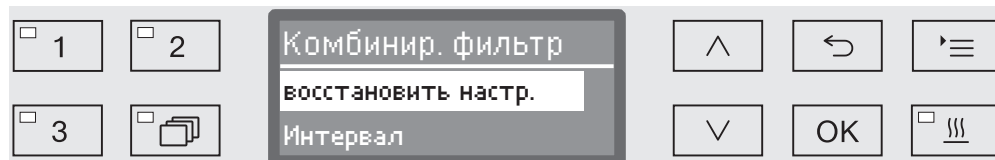

- восстановить настр.

Производится сброс счетчика.

- Интервал

- Выберите опцию с помощью кнопок со стрелкой \wedge и \vee и подтвердите выбор с помощью кнопки *OK*.

Низкие уровни наполнения

При низком уровне заполнения в одном из контейнеров, например для химических средств или соли, появится сообщение с требованием заполнить его.

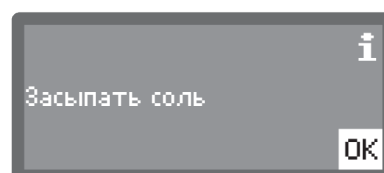
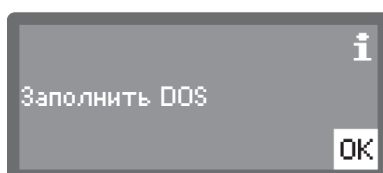

- Подтвердите сообщение кнопкой *OK* и заполните соответствующий контейнер. Следуйте при этом указаниям в главах «Добавление и дозирование химических средств» или «Устройство смягчения воды».

Контроль давления мойки и распылительных коромысел

Автомат для мойки оснащен датчиком для контроля давления мойки, чтобы, например, иметь возможность распознавать колебания давления из-за неправильной загрузки или наличия пены в контуре циркуляции воды. На заводе контроль давления мойки подключен в программы на этапах мойки «Мойка» и «Окончательное ополаскивание».

Результат контроля давления мойки протоколируется в рамках протокола параметров процесса.

Дополнительно можно контролировать скорость вращения распылительных коромысел, чтобы вовремя распознавать, например, блокировку вращения из-за неправильной загрузки или наличия пены в контуре циркуляции воды. Контроль скорости вращения распылительных коромысел можно включить и выключить с помощью программных установок.

Другие установки для контроля давления мойки и вращения распылительных коромысел можно выполнить с помощью сервисной службы Miele.

Ниже приводится структура меню Установки . Меню охватывает все важные функции для обеспечения повседневной работы.

В обзоре структуры рядом со всеми опциями, которые можно установить на длительный срок, приводятся клетки . Заводские настройки отмечены галочками в клетках. О том, как Вы можете выполнять установки, описывается после обзора структуры.

Установки

- ▶ Отсрочка старта
 - ▶ нет
 - ▶ да
- ▶ Сушка
 - ▶ нет
 - ▶ да
 - ▶ Автом. откр. дверцы
 - ▶ нет
 - ▶ Оконч. программы
- ▶ Удал. воздуха DOS
 - ▶ DOS_
- ▶ Язык 
 - ▶ deutsch
 - ▶ english (GB)
 - ▶ ...
- ▶ Текущее время
 - ▶ установить
 - ▶ Индикация
 - ▶ вкл
 - ▶ Включить на 60 сек.
 - ▶ Без индикации
 - ▶ Формат времени
 - ▶ 12 часов
 - ▶ 24 часа
- ▶ Громкость
 - ▶ Сигнал кнопок
 - ▶ Звуковые сигналы
 - ▶ Оконч. программы
 - ▶ Указание

Отсрочка старта

Для возможности использования функции отсрочки старта ее нужно активировать.

- Вызовите меню в соответствии со следующим путем ввода:

Кнопка 

▶ Установки 

▶ Отсрочка старта

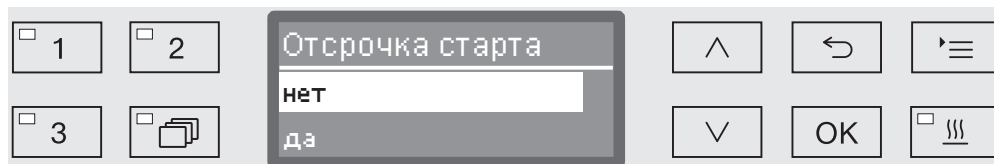

- нет

Функция отсрочки старта выключена.

- да

Функция отсрочки старта активирована и может использоваться для всех программ.

- Выберите опцию с помощью кнопок со стрелкой \wedge и \vee .

- Сохраните установку с помощью кнопки **OK**.

Сушка

Для всех программ, имеющих фазу сушки в конце программы, можно предварительно установить функцию сушки или отключить ее (см. таблицы программ).

Дополнительная функция «Сушка» ускоряет процесс сушки в конце программы.

При активированной функции сушки и закрытой дверце сушильный агрегат нагнетает нагретый и профильтрованный угольным фильтром воздух в моечную камеру и таким образом обеспечивает активную сушку обрабатываемого материала. Нагретый воздух сушки отводится через пароконденсатор и, при необходимости, может быть охлажден (см. главу «Расширенные указания/ Охлаждение воздуха»).

- Вызовите меню в соответствии со следующим путем ввода:

Кнопка 

▶ Установки 

▶ Сушка



- нет

Функция сушки автоматически отключается при каждом выборе программы.

- да

Функция сушки автоматически активируется при каждом выборе программы. При активированной сушке увеличивается продолжительность выполнения программы.

- Выберите опцию с помощью кнопок со стрелкой \wedge и \vee .

- Сохраните установку с помощью кнопки *OK*.

Если выбрана опция да, может быть активирована *Автом. откр. дверцы* для всех программ. По окончании выполнения программы она открывает дверцу, через которую тепло, оставшееся в моечной камере, может быстрее выйти наружу.

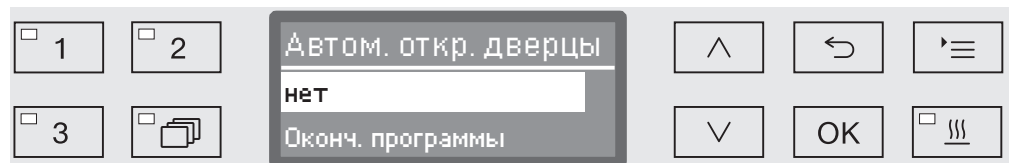

- нет

Дверца в конце программы остается закрытой.

- Оконч. программы

Когда температура в моечной камере упадет ниже 60 °С, дверной замок «Комфорт» приоткроет дверцу с небольшим зазором. Перед открытием дверцы на дисплее появляется соответствующее сообщение и раздается звуковой сигнал, если активен акустический сигнализатор.

- Выберите опцию с помощью кнопок со стрелкой \wedge и \vee .

- Сохраните установку с помощью кнопки *OK*.

Удаление воздуха в DOS

Дозирующие системы для жидких химических средств могут надежно работать только тогда, когда в системе отсутствует воздух.

Из дозирующей системы следует удалить воздух, если

- дозирующая система будет использоваться в первый раз,
- контейнер был заменен,
- из дозирующей системы была откачана вся жидкость.

Перед удалением воздуха убедитесь, что канистры для химических средств заполнены, и всасывающие трубки плотно прикручены к канистрам. Нельзя удалять воздух одновременно из нескольких дозирующих систем.

- Вызовите меню в соответствии со следующим путем ввода:

Кнопка 

▶ Установки 

▶ Удал. воздуха DOS

▶ DOS... (название дозирующей системы)

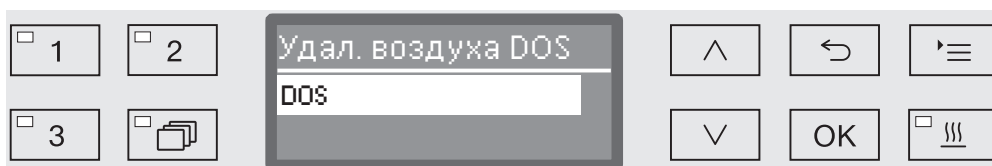

Автоматическое удаление воздуха запускается с выбором дозирующей системы. Однажды запустившийся процесс автоматического удаления воздуха уже нельзя будет прервать.

- Выберите дозирующую систему с помощью кнопок со стрелкой \wedge и \vee .
- Запустите процесс удаления воздуха с помощью кнопки *OK*.

Процесс автоматического удаления воздуха успешно завершен, если на экран дисплея выдается следующее сообщение:

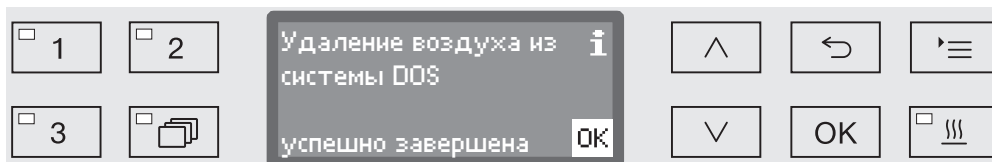

Язык



Установленный язык требуется для индикации на дисплее.

- Вызовите меню в соответствии со следующим путем ввода:

Кнопка 

▸ Установки 



▸ Язык 

Символ флага  за пунктами меню Установки  и Язык  служит ориентиром в случае, если установлен незнакомый пользователю язык.



На дисплее выводится список всех загруженных языков. Выбранный язык отмечен галочкой .

На заводе предварительно установлен немецкий язык deutsch.

- Выберите нужный язык кнопками со стрелками  и .
- Сохраните установку нажатием кнопки *OK*.

После этого язык дисплея изменится на выбранный язык.

Текущее время

Дата требуется, в частности, для протоколирования параметров процесса, функции отсрочки старта, журнала эксплуатации и для индикации на дисплее. Ввести нужно формат представления текущего времени и собственно текущее время.

Здесь отсутствует автоматический переход с летнего времени на зимнее время и обратно.
При необходимости Вы можете выполнить этот переход самостоятельно.

Выбор формата текущего времени

Затем следует установка формата представления текущего времени на дисплее.

- Вызовите меню в соответствии со следующим путем ввода:

Кнопка 

▶ Установки 

▶ Текущее время

▶ Формат времени

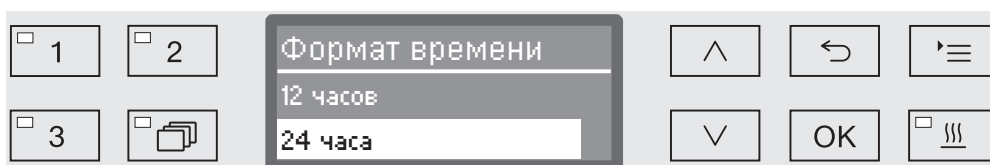

- 12 часов

Представление текущего времени 12-ти часовом формате (am/pm).

- 24 часа

Представление текущего времени в 24-х часовом формате.

- Выберите нужный формат с помощью кнопок со стрелкой \wedge и \vee .
- Сохраните установку с помощью кнопки *OK*.

Установка текущего вре- мени

Текущее время устанавливается в выбранном формате.

- Вызовите меню в соответствии со следующим путем ввода:

Кнопка 

- ▶ Установки 

- ▶ Текущее время

- ▶ установить

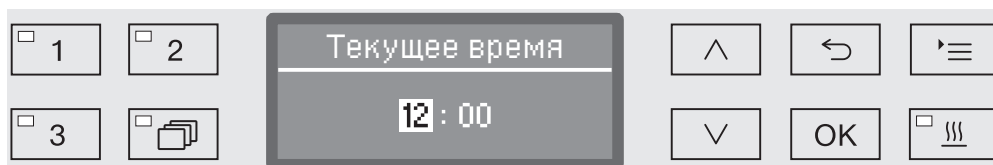

- Установите с помощью кнопок со стрелкой \wedge (выше) \vee (ниже) часы и подтвердите установку с помощью кнопки *OK*.

После подтверждения кнопкой *OK* маркировка автоматически перескакивает дальше к следующей позиции для ввода. Возврат обратно невозможен. При ошибочном вводе процесс следует прервать с помощью кнопки \leftarrow и повторить заново.

- Установите с помощью кнопок со стрелкой \wedge (выше) и \vee (ниже) минуты и сохраните текущее время с помощью кнопки *OK*.

При последнем нажатии кнопки *OK* текущее время сохраняется в памяти прибора.

Индикация

При необходимости моечный автомат при паузах в работе можно оставлять в состоянии готовности к работе.

- Для этого нужно выбрать опцию индикации текущего времени.
- Кроме того, в пункте «Расширенные указания/Отключ. через» должно быть активировано автоматическое отключение и установлено время ожидания.

По истечении установленного времени ожидания моечный автомат переводится в режим готовности к работе. При готовности к работе моечный автомат остается включенным и на дисплей выводится текущее время. Нажатием любой кнопки моечный автомат активируется повторно.

- Вызовите меню в соответствии со следующим путем ввода:

Кнопка 

- ▶ Установки 
- ▶ Текущее время
- ▶ Индикация

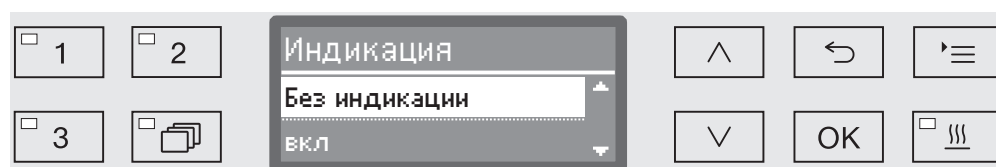

- вкл

После завершения времени ожидания моечный автомат переводится в режим готовности к работе на длительное время, и на дисплее отображается текущее время.

- Включить на 60 сек.

По истечении установленного времени ожидания моечный автомат переводится в режим готовности к работе на 60 секунд. На срок готовности к работе на дисплее отображается текущее время. По истечении 60 секунд моечный автомат отключается.

- Без индикации

По истечении времени ожидания моечный автомат отключается. Текущее время не отображается на дисплее.

- Выберите опцию с помощью кнопок со стрелкой \wedge и \vee .
- Сохраните установку с помощью кнопки *OK*.

Громкость звука

Встроенный в панель управления акустический сигнализатор, так называемый «зуммер», может подавать звуковые сообщения в следующих ситуациях:

- Нажатие кнопок управления (звук от кнопок)
- Завершение программы
- Системные сообщения (указания)

■ Вызовите меню в соответствии со следующим путем ввода:

Кнопка 

▶ Установки 

▶ Громкость

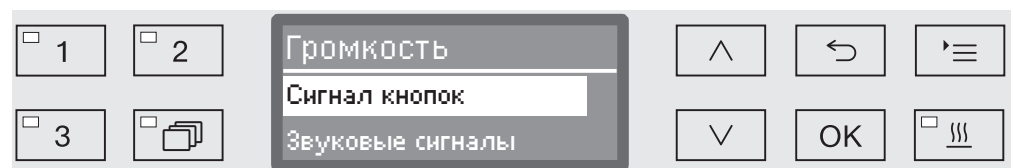

- Звуковые сигналы

Установка громкости звучания зуммера при завершении программы и при системных сообщениях (указаниях).

- Сигнал кнопок

Установка громкости звучания зуммера при нажатии кнопок управления.

- Выберите опцию с помощью кнопок со стрелкой \wedge и \vee .
- Подтвердите выбор с помощью *OK*.

После выбора опции *Сигнал кнопок* Вы можете сразу настроить громкость звука. При выборе опции *Звуковые сигналы* Вы должны сначала определить, для какого сигнала, *Указание* или *Оконч. программы*, Вы хотели бы настроить громкость звука.

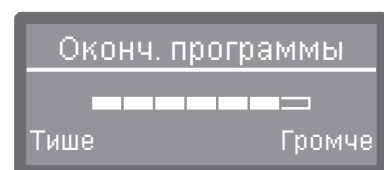
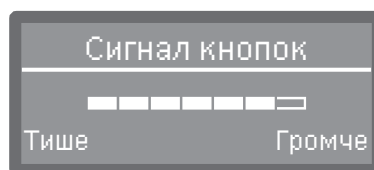

Уровень громкости отображается с помощью сегментной шкалы. При самой низкой установке сигнал зуммера выключен.

- Установите громкость звука с помощью кнопок со стрелкой \wedge (*Громче*) и \vee (*Тише*).
- Сохраните установку с помощью кнопки *OK*.

Расширенные указания

К меню Расширенные указания (установки) относятся все административные действия и установки.

Доступ к меню Расширенные указания защищен ПИН-кодом. Если Вы не владеете ПИН-кодом, то обращайтесь к пользователю с соответствующими правами доступа или прервите процесс с помощью кнопки ↵.

В обзоре структуры рядом со всеми опциями, которые можно установить на длительный срок, приводятся клетки . Заводские настройки отмечены галочками в клетках. О том, как Вы можете выполнять установки, описывается после обзора структуры.

Расширенные указания

- ▶ Код
 - ▶ Прерывание прогр.
 - ▶ с кодом
 - ▶ без кода
 - ▶ Изменение кода
- ▶ Дата
 - ▶ Формат даты
 - ▶ ДД:ММ:ГГ
 - ▶ ММ:ДД:ГГ
 - ▶ установить
- ▶ Производств. журнал
 - ▶ Расход воды
 - ▶ Расход моющ. средства
 - ▶ Расход ополаскивателя
 - ▶ Расход нейтрал. ср-ва
 - ▶ ...
 - ▶ Часы эксплуатации
 - ▶ Счётчик прогр. циклов
 - ▶ Сервис-интервал
- ▶ Протокол
 - ▶ короткие сигналы
 - ▶ длинные сигналы
- ▶ Формат температуры
 - ▶ °C
 - ▶ °F
- ▶ Програм. установки
 - ▶ Измен. данную прогр.
 - ▶ ...
 - ▶ Сброс программы
 - ▶ ...
- ▶ Охлажд. возд. сушки
 - ▶ да
 - ▶ нет
- ▶ Разблук. программы
 - ▶ Все
 - ▶ Выбор
 - ▶ ...
- ▶ Переместить прогр.
 - 1 Универсальная
 - 2 Стандартная
 - 3 Интенсивная
- ▶ Системы дозирования
 - ▶ DOS_
 - ▶ активирован
 - ▶ не активирован
 - ▶ Удал. воздуха DOS
 - ▶ Концентрация
 - ▶ Изменить название
- ▶ Программа проверки
 - ▶ нет
 - ▶ Лаборатория
 - ▶ Валидация
- ▶ Тех. обслуж. фильтра
 - ▶ HEPA фильтр
 - ▶ восстановить настр. (да/нет)
 - ▶ Комбинир. фильтр
 - ▶ восстановить настр. (да/нет)
 - ▶ Интервал ⇄ 10

- ▶ Конфиг. интерфейса
 - ▶ Ethernet
 - ▶ Статус модуля
 - ▶ DHCP
 - ▶ RS232
 - ▶ Распечатка протоколов
 - ▶ Язык
 - ▶ Режим
 - ▶ Скор. перед. данных: 9600
 - ▶ Четность: none
 - ▶ восстановить настр. (да/нет)
- ▶ Жесткость воды ⇄ 19
- ▶ Указания на дисплее
 - ▶ Фактич. температура
 - ▶ Номинал. температура
- ▶ Дисплей
 - ▶ Контрастность
 - ▶ Яркость
- ▶ Отключ. через
 - ▶ да
 - ▶ нет
- ▶ Завод. настройка
 - ▶ восстановить настр.
 - ▶ только прог. установки
 - ▶ Все настройки
 - ▶ нет
- ▶ Версия прог. обеспеч.
 - ▶ EB ID XXXXX
 - ▶ EGL ID XXXXX
 - ▶ EZL ID XXXXX
 - ▶ EFU ID XXXXX
 - ▶ LNG ID XXXXX

Расширенные указания

Код

Меню Расширенные указания охватывает важные функции и системные установки, которые требуют более широких знаний в области машинной обработки. Соответственно доступ в это меню можно ограничить с помощью четырехзначного цифрового кода (ПИН-кода).

Блокировка отдельных опций, а также одновременное использование нескольких ПИН-кодов невозможно.

⚠ При утере ПИН-кода новый код должен предоставляться сервисной службой Miele.

Ввод пин-кода

Если доступ в меню Расширенные указания заблокирован, то при выборе этого меню Вам потребуется ввести ПИН-код.

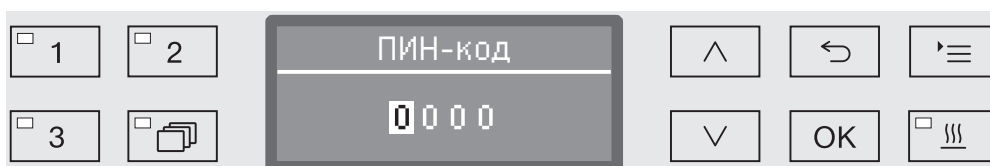

Если Вы не владеете ПИН-кодом, то обращайтесь к пользователю с соответствующими правами доступа или прервите процесс с помощью кнопки ↶.

- Для этого введите соответствующие цифры с помощью кнопок со стрелкой ^ (выше) и v (ниже).
- Подтверждайте каждую цифру отдельно с помощью кнопки ОК.

После подтверждения кнопкой ОК маркировка автоматически перескакивает дальше к следующей позиции для ввода. Возврат обратно невозможен. При ошибочном вводе процесс следует прервать с помощью кнопки ↶ и повторить заново. Введенные цифры заменяются символом *.

Если все цифры введены корректно, открывается доступ к меню.

При неправильном вводе появляется сообщение об ошибке:

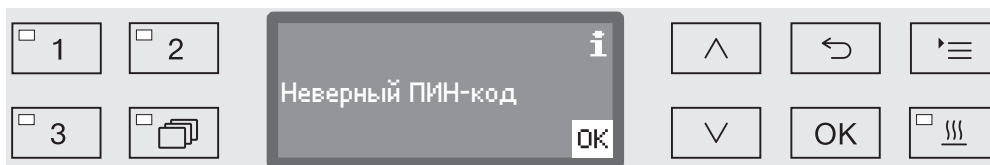

- Подтвердите сообщение с помощью кнопки ОК.

Доступ к меню остается заблокированным, и дисплей возвращается к индикации выбора меню.

Блокировка прерывания программы

Уже начавшую выполняться программу следует прерывать только в вынужденных случаях, например, когда обрабатываемый материал сильно перемещается в рабочей камере. Возможность прерывания программы можно заблокировать с помощью ПИН-кода.

- Вызовите меню в соответствии со следующим путем ввода:

Кнопка 

- ▶ Расширенные указания
- ▶ Код
- ▶ Прерывание прогр.

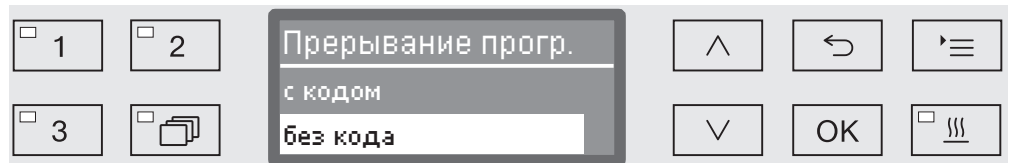

- с кодом

Прерывание программы возможно только после ввода ПИН-кода.

- без кода

Все пользователи могут в любое время прервать выполнение программы.

- Выберите опцию с помощью кнопок со стрелкой \wedge и \vee .
- Сохраните установку с помощью кнопки *OK*.

Расширенные указания

Изменение ПИН-кода

ПИН-код состоит из четырёх цифр и выдаётся пользователю. Каждую цифру можно запрограммировать в диапазоне от 0 до 9.

⚠ При выдаче нового ПИН-кода старый код заменяется и навсегда удаляется. Восстановление старого кода невозможно. При утрате ПИН-кода вы должны получить новый ПИН-код в сервисной службе Miele.

- Вызовите меню в соответствии со следующим путем ввода:

Кнопка 

▶ Расширенные указания

▶ Код

▶ Изменение кода

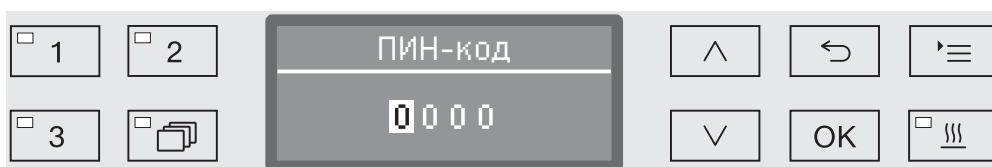

- Для этого введите соответствующие цифры с помощью кнопок со стрелкой \wedge (выше) и \vee (ниже).
- Подтверждайте каждую цифру отдельно с помощью кнопки **OK**.

После подтверждения кнопкой **OK** маркировка автоматически перескакивает дальше к следующей позиции для ввода. Возврат обратно невозможен. При ошибочном вводе процесс следует прервать с помощью кнопки \leftarrow и повторить заново. Введенные цифры заменяются символом *.

При подтверждении последней цифры новый ПИН-код сохраняется в памяти.

Дата

Дата требуется, например, для протоколирования параметров процесса. Ввести нужно формат представления даты и собственно дату.

Выбор формата даты

Выбор формата даты устанавливает ее представление на дисплее и в протоколе параметров процесса.

- Вызовите меню в соответствии со следующим путем ввода:

Кнопка '≡

▶ Расширенные указания

▶ Дата

▶ Формат даты

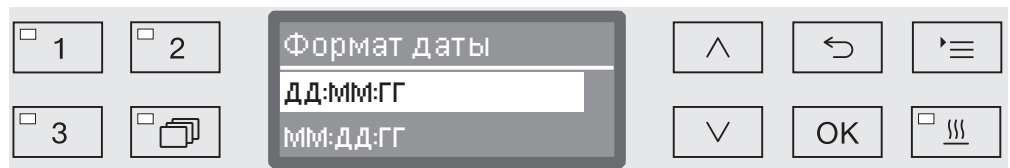

- ДД стоит для ввода дня,

- ММ стоит для ввода месяца и

- ГГ стоит для ввода года.

- Выберите нужный формат с помощью кнопок со стрелкой ^ и v.

- Сохраните установку с помощью кнопки ОК.

Расширенные указания

Установка даты Дата устанавливается в выбранном формате.

- Вызовите меню в соответствии со следующим путем ввода:

Кнопка

▶ Расширенные указания

▶ Дата

▶ установить

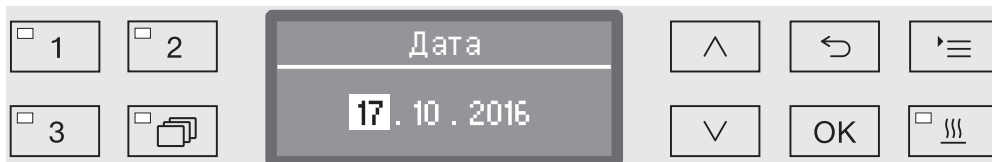

- Установите с помощью кнопок со стрелкой \wedge (выше) \vee (ниже) день/месяц и подтвердите ввод с помощью кнопки *OK*.

После подтверждения кнопкой *OK* маркировка автоматически перескакивает дальше к следующей позиции для ввода. Возврат обратно невозможен. При ошибочном вводе процесс следует прервать с помощью кнопки \leftarrow и повторить заново.

- Установите с помощью кнопок со стрелкой \wedge (выше) \vee (ниже) месяц/год и подтвердите ввод кнопкой *OK*.

- Установите с помощью кнопок со стрелкой \wedge (выше) и \vee (ниже) год и сохраните введенную дату кнопкой *OK*.

При последнем нажатии кнопки *OK* дата сохраняется в памяти прибора.

Журнал эксплуатации

В журнале эксплуатации протоколируются данные по расходу воды и химических средств, а также время (часы) эксплуатации и выполненные программы. Он охватывает весь жизненный цикл машины.

Кроме того, сервисная служба Miele может внести в журнал эксплуатации рекомендацию о сроке следующего техобслуживания.

- Вызовите меню в соответствии со следующим путем ввода:

Кнопка 

- ▶ Расширенные указания
- ▶ Производств. журнал

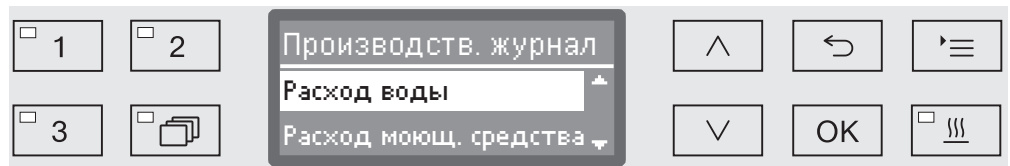

- Расход воды

Индикация общего расхода воды в литрах (л).

- Расход моющ. средства

Индикация израсходованного жидкого моющего средства в литрах (л).

- Расход ополаскивателя

Индикация общего расхода ополаскивателя в литрах (л).

- Расход нейтрал. ср-ва

Индикация общего расхода нейтрализующего средства в литрах (л).

- Часы эксплуатации

Индикация общего времени (часов) эксплуатации.

- Счётчик прогр. циклов

Количество всех полностью пройденных программ. Идентификация по отдельным программам не производится. Прерванные программы не засчитываются.

- Сервис-интервал

Дата следующего сервисного обслуживания (вносится сервисной службой Miele).

- Выберите опцию с помощью кнопок со стрелками \wedge и \vee и подтвердите выбор кнопкой *OK*.

Значения в производственном журнале нельзя изменять.

- Выйдите из меню, нажав кнопку \curvearrowright .

Протокол

Для архивирования протокола процесса можно выбрать один из двух форматов.

Как выбрать формат описывается в главе «Протоколирование параметров процесса»

Единица измерения температуры

Во время выполнения программы индикация температуры на дисплее обновляется примерно каждые 2 - 5 секунд (в зависимости от этапа программы). Индикацию температуры на дисплее можно выдавать по желанию в градусах Цельсия (°C) или градусах Фаренгейта (°F).

На заводе предварительно установлена единица измерения температуры °C (градусы Цельсия).

При изменении единицы измерения температуры, например, с °C на °F, происходит автоматический пересчет установленной температуры.

- Вызовите меню в соответствии со следующим путем ввода:

Кнопка 

- ▶ Расширенные указания
- ▶ Формат температуры

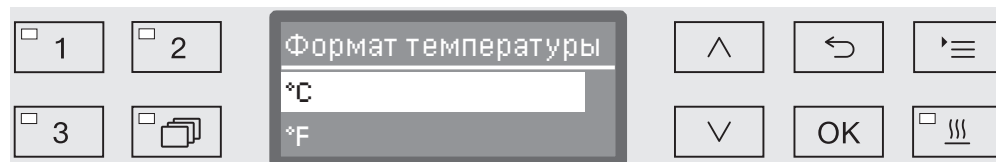

- °C

Индикация температуры в градусах Цельсия.

- °F

Индикация температуры в градусах Фаренгейта.

- Выберите опцию с помощью кнопок со стрелкой \wedge и \vee .
- Сохраните установку с помощью кнопки *OK*.

Программные установки

Это меню позволяет настраивать существующие программы в соответствии с особыми требованиями к мойке и обрабатываемым материалам, а также возвращать заводские установки всех программ.

Для изменения программных установок требуются дополнительные специальные знания о приборе, поэтому эти установки могут выполнять только опытные пользователи или сервисная служба Miele.

Дальнейшие действия описаны в главе «Программные установки».

Охлаждение воздуха

Во время выполнения программы обработки воздух из моечной камеры отводится через пароконденсатор в окружающее пространство. При этом горячий воздух, отводимый во время фазы сушки, может в большей или меньшей степени (зависит от размера помещения) нагревать окружающую среду.

Чтобы снизить эффект этого воздействия, нагретый воздух, отводимый во время фазы сушки, можно охлаждать. Отводимый воздух охлаждается с помощью тонкой распыленной завесы в пароконденсаторе.

Охлаждение с помощью пароконденсатора повышает расход воды.

- Вызовите меню в соответствии со следующим путем ввода:

Кнопка 

- ▶ Расширенные указания
- ▶ Охлажд. возд. сушки

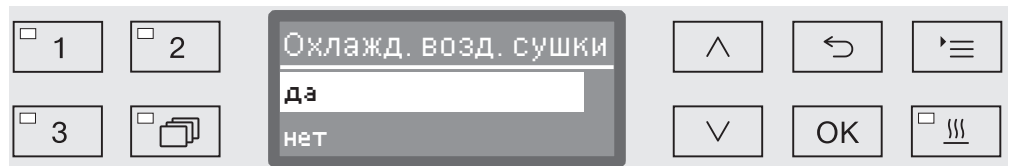

- да

Горячий отводимый воздух охлаждается посредством пароконденсатора.

- нет

Горячий воздух выпускается в окружающую среду неохлажденным.

- Выберите опцию с помощью кнопок со стрелкой \wedge и \vee .
- Сохраните установку с помощью кнопки *OK*.

Разрешение применения программы

Существует возможность заблокировать доступ к отдельным программам обработки. Заблокированные программы не предоставляются в распоряжение в списке выбора программы. Благодаря этому можно, например, гарантировать, что для использования будут доступны только проверенные программы.

- Вызовите меню в соответствии со следующим путем ввода:

Кнопка

- ▶ Расширенные указания
- ▶ Разбл. программы

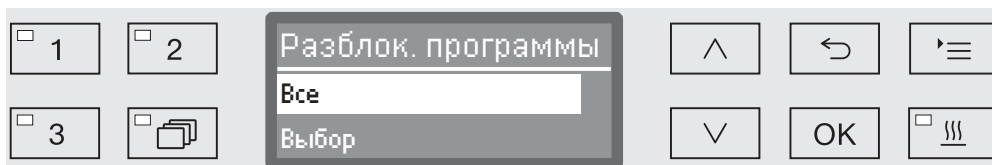

- Все

Все программы разрешены для применения.

- Выбор

В распоряжении имеется выбор программ.

- Выберите с помощью кнопок со стрелкой \wedge и \vee одну из опций и подтвердите свой выбор с помощью кнопки *ОК*.

Опция *Выбор* открывает список со всеми программами.

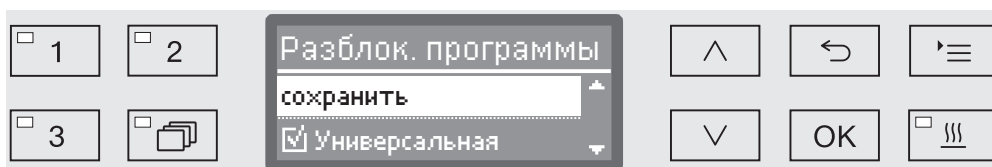

Выбор программы осуществляется посредством множественного выбора. На экране дисплея перед названием всех программ отображается клетка . Если программа разрешена для применения, то в клетке стоит галочка . Заблокированная программа отмечается пустой клеткой.

- Выбором с помощью кнопок со стрелкой \wedge и \vee и последующим подтверждением с помощью кнопки *ОК* программы разрешаются или блокируются для применения.
- Для сохранения выбора выберите опцию *сохранить* в конце списка и подтвердите выбор с помощью кнопки *ОК*.

Перемещение программы: назначение кнопок выбора программ

Вы можете отсортировать список программ по своему желанию и при этом назначить для трех кнопок выбора программ [1], [2] и [3] любые программы.

- Вызовите меню в соответствии со следующим путем ввода:

Кнопка '≡

- ▶ Расширенные указания
- ▶ Переместить прогр.

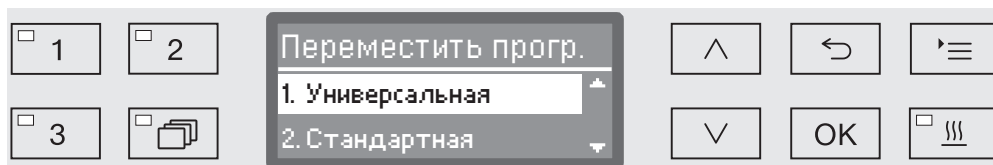

В списке программ есть все разрешенные для применения программы (см. главу «Расширенные указания/Разрешение применения программы»). Решающим для назначения кнопок выбора программ является положение в списке программ. Программы в списке пронумерованы от 1. Первые три программы закреплены за кнопками выбора программ, например:

- 1. Универсальная на кнопке выбора программ [1]
- 2. Стандартная на кнопке выбора программ [2]
- 3. Интенсивная на кнопке выбора программ [3]
- 4. Анорганика
- 5. Органика
- и т. д.

- Выберите с помощью кнопок со стрелкой ^ и v программу, которую Вы хотели бы переместить.

- Подтвердите свой выбор с помощью кнопки OK.

Теперь Вы можете переместить эту программу в списке.

- Для этого передвиньте программу с помощью кнопок со стрелкой ^ и v на нужную позицию.

- С помощью кнопки OK сохраните программу на выбранной позиции.

Программа, находящаяся до этого на выбранной позиции, а также все следующие по номерам программы сдвинутся на одну позицию вниз.

Такую операцию Вы можете повторять без ограничений.

- Выйдите из меню с помощью кнопки ←.

Дозирующая система

На каждом этапе обработки можно дозировать до двух химических средств. С помощью нижеописанного меню Вы можете активировать дозирующие системы, удалить из них воздух, при необходимости изменить название дозирующей системы и настроить концентрацию дозирования для всех программ.

Активирование дозирующих систем

В дальнейшем Вы можете активировать или деактивировать для всех программ отдельные дозирующие системы.

- Вызовите меню в соответствии со следующим путем ввода:

Кнопка 

- ▶ Расширенные указания
- ▶ Система дозирования
- ▶ DOS... (название дозирующей системы)

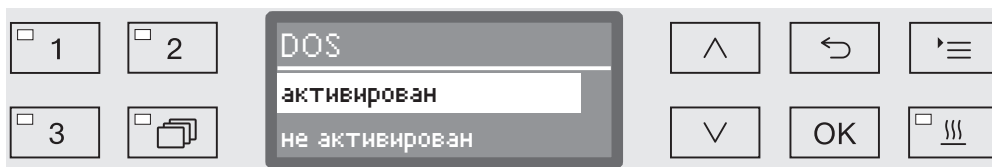

- активирован

Выбранная дозирующая система активирована. Дозирование осуществляется только на тех этапах программы, где это предусмотрено (см. таблицы программ).

- не активирован

Выбранная дозирующая система отключена для всех программ.

- Выберите опцию с помощью кнопок со стрелкой \wedge и \vee .
- Сохраните установку с помощью кнопки *OK*.

Удаление воздуха в DOS

Дозирующие системы для жидких химических средств могут надежно работать только тогда, когда в системе отсутствует воздух.

Из дозирующей системы следует удалить воздух, если

- дозирующая система будет использоваться в первый раз,
- контейнер был заменен,
- из дозирующей системы была откачана вся жидкость.

Перед удалением воздуха убедитесь, что канистры для химических средств заполнены, и всасывающие трубки плотно прикручены к канистрам. Нельзя удалять воздух одновременно из нескольких дозирующих систем.

- Вызовите меню в соответствии со следующим путем ввода:

Кнопка

- ▶ Расширенные указания
 - ▶ Система дозирования
 - ▶ DOS... (название дозирующей системы)
 - ▶ Удал. воздуха DOS

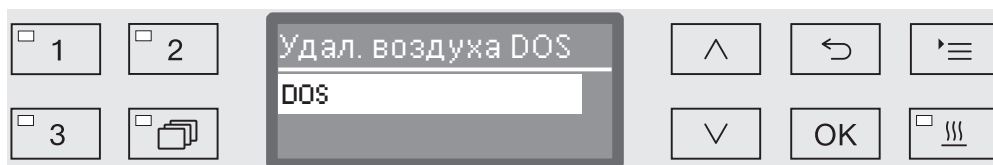

Автоматическое удаление воздуха запускается с выбором дозирующей системы. Однажды запустившийся процесс автоматического удаления воздуха уже нельзя будет прервать.

- Выберите дозирующую систему с помощью кнопок со стрелкой \wedge и \vee .

- Запустите процесс удаления воздуха с помощью кнопки *OK*.

Процесс автоматического удаления воздуха успешно завершен, если на экран дисплея выдается следующее сообщение:

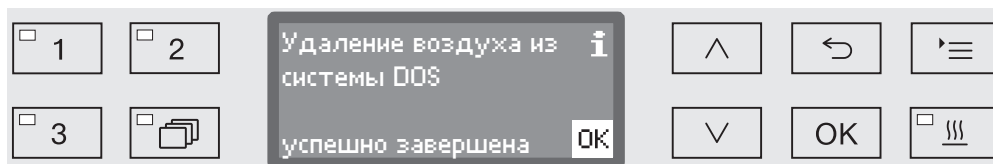

Расширенные указания

Установка концентрации дозирования для жидких средств

Концентрацию дозирования для жидких средств можно, например, настроить сразу для всех программ при смене изготовителя средства.

Концентрация дозирования устанавливается в соответствии с данными изготовителя средства с учетом требований к результату обработки.

Расход жидких средств протоколируется в журнале эксплуатации автомата (см. главу «Расширенные указания/Журнал эксплуатации»).

После изменения параметров программы у аттестованного автомата для мойки требуется новая аттестация эффективности обработки.

- Вызовите меню в соответствии со следующим путем ввода:

Кнопка

- ▶ Расширенные указания
 - ▶ Системы дозирования
 - ▶ DOS_
 - ▶ Концентрация

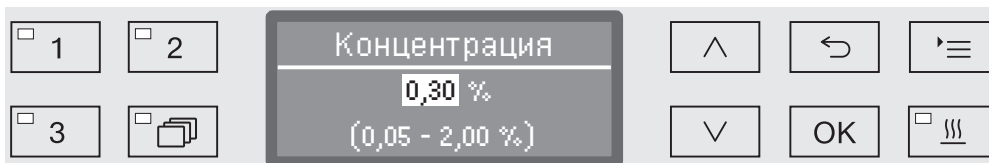

Концентрацию дозирования можно устанавливать с шагом 0,01%. В нижней строке приводится диапазон возможных установок.

- Установите концентрацию с помощью кнопок со стрелкой \wedge (выше) и \vee (ниже).
- Сохраните установку с помощью кнопки *ОК*.

Переименование дозирующей системы

При необходимости обозначения дозирующих систем «DOS1» и т. д. Вы можете дополнить, например, так: «DOS1 моющее средство». Обозначение «DOS» с соответствующей цифрой изменить нельзя.

Документируйте каждое изменение в заводских настройках для возможных в дальнейшем случаев техобслуживания.

Если была выбрана опция,





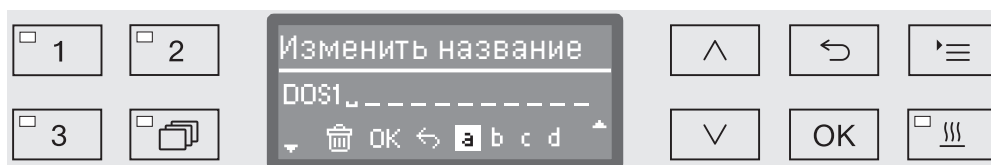

- Изменить название

то индикация на дисплее принимает следующий вид:



В средней строке отображается текущее название. Его можно будет обработать с помощью опций из нижней строки. В верхней строке отображается выбранная опция из нижней строки.

Названия могут состоять из 15 знаков, включая пробелы. Для процедуры наименования в распоряжении имеются следующие опции:

- Буквы от A до Z, причем каждое новое слово автоматически начинается с большой буквы.
- Цифры от 0 до 9.
- Пробел _.
- Выбором символа  удаляется последняя позиция.
- Выбором символа  на дисплее название сохраняется в памяти. После этого индикация на дисплее меняется обратно на индикацию исходного меню.
- Символ  на дисплее или кнопка  завершают процесс без сохранения изменения названия. Индикация на дисплее меняется обратно на индикацию исходного меню.
- Перемещайте курсор с помощью кнопок со стрелкой  (вправо) и  (влево) на нужную опцию.
- Подтверждайте каждый выбор отдельно с помощью кнопки .

Тестовая программа

Для проверки эффективности обработки при проведении очередного контроля имеются различные тестовые программы.

Какие программы имеются в распоряжении и как их запускать описывается в главе «Содержание в исправности».

Техобслуживание фильтра

Замена HEPA-фильтра

Воздушный фильтр сушильного агрегата нужно регулярно заменять новым фильтром. Как заменить фильтр и на что при этом обращать внимание, описывается в главе «Содержание в исправности/Замена HEPA-фильтра».

Очистка фильтров в моечной камере

Фильтры в моечной камере подлежат ежедневной проверке и регулярной очистке, см. главу «Содержание в исправности/Очистка фильтров в моечной камере».

Для этого в системе управления можно активировать счётчик, через регулярные интервалы напоминающий о необходимости очистки.

Активировать и настроить интервал

■ Вызовите меню в соответствии со следующим путем ввода:

Кнопка

- ▶ Расширенные указания
- ▶ Тех. обслуж. фильтра
- ▶ Комбинир. фильтр

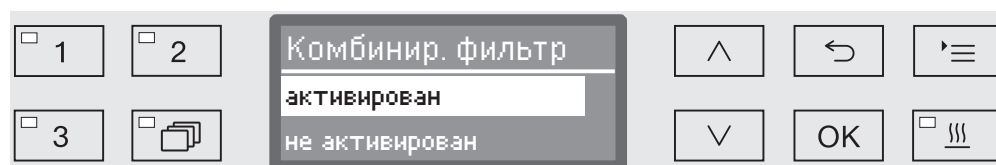

- активирован

Активирован интервал между мойками.

Выбрав активирован, можно либо сбросить счетчик, либо установить интервал.

- не активирован

Интервал между мойками деактивирован.

■ Выберите опцию с помощью кнопок со стрелкой \wedge и \vee и подтвердите выбор с помощью кнопки *OK*.

Сброс счетчика

Счетчик интервала между мойками можно сбросить только когда одна мойка была проведена.

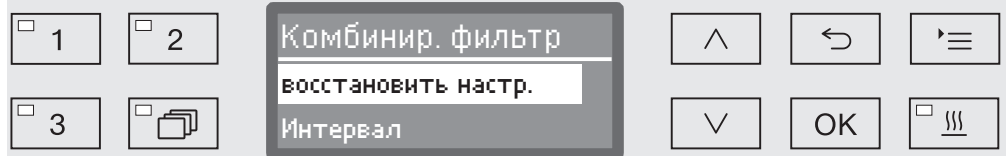

- восстановить настр.

Производится сброс счетчика.

- Интервал

- Выберите опцию с помощью кнопок со стрелкой \wedge и \vee и подтвердите выбор с помощью кнопки *OK*.

Настройка интервала

Интервал соответствует числу циклов программы и должен быть настроен в соответствии с профилем пользователя и ожидаемой долей частиц/сухого вещества в загрязнении.

Пример:

Для еженедельной мойки при 2 циклах программ в день и 5 днях работы в неделю это соответствует интервалу 10 ($2 \times 5 = 10$). При значительном количестве частиц интервал должен быть укорочен, это позволит мыть фильтр несколько раз в неделю.

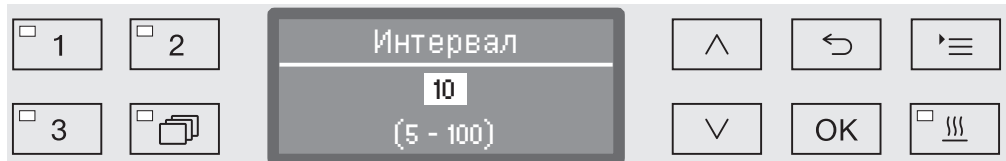

Настройка программы осуществляется в 5 этапов: В самой нижней строке приводится диапазон возможных установок.

- Установите интервал с помощью кнопок со стрелкой \wedge (выше) и \vee (ниже).
- Сохраните установку с помощью кнопки *OK*.

Интерфейс

Автоматы для мойки Miele позволяют документировать процессы обработки. Для этого автоматы для мойки оснащены модульным слотом для коммуникационного модуля Miele с обратной стороны. Коммуникационные модули можно получить в компании Miele. К модулям прилагаются собственные инструкции по эксплуатации.

 Опасность из-за неавторизованного доступа.

Через сеть посредством неавторизованного доступа можно изменять настройки автомата для мойки, например температуру этапа мойки или дозирование химических средств.

Эксплуатируйте автоматы для мойки в отдельном сегменте сети, который физически отделён от других сегментов сети или ограничьте доступ к сети посредством брандмауэра или соответствующим образом настроенного роутера.

Защитите доступ к сети с помощью надёжного пароля.

Ограничьте доступ к сети до необходимого круга лиц.

Используйте только те конечные устройства (ПК, принтеры и т. д.), которые разрешены согласно EN/IEC 60950.

Более подробную информацию по коммуникационным модулям, версиям программного обеспечения и подходящим печатающим устройствам можно получить в компании Miele.

Ethernet

Коммуникационный модуль XKM 3000 L Med позволяет создать интерфейс Ethernet для цифровой архивации данных процесса обработки с помощью внешнего программного обеспечения.

Модуль соединяется с сетью Wi-Fi посредством установленной точки беспроводного доступа.

RS232

Для непосредственного подсоединения принтера для печати протокола требуется коммуникационный модуль XKM RS232 10 Med. Модуль XKM RS232 10 Med также может использоваться для подсоединения к терминалу или для эмуляции терминала. Данные передаются в ASCII-кодах.

Конфигурирование интерфейса

⚠ Конфигурирование интерфейса должны выполнять исключительно специалисты.

- Вызовите меню в соответствии со следующим путем ввода:

Кнопка '☰'

- ▶ Расширенные указания
- ▶ Конфиг. интерфейса

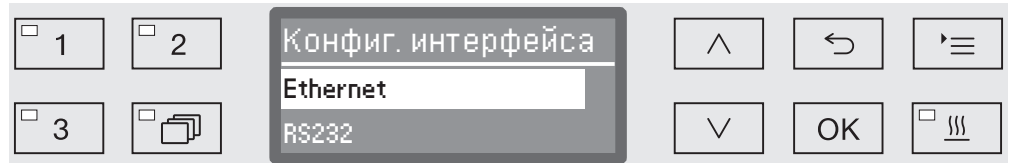

- Ethernet

Конфигурирование интерфейса Ethernet.

- RS232

Конфигурирование последовательного интерфейса RS-232.

- Выберите вид интерфейса и подтвердите свой выбор с помощью кнопки **OK**.

Затем нужно сконфигурировать параметры интерфейса.

Ethernet

- Статус модуля

Индикация статуса соединения (активирован/не активирован).

- Статус адреса

Список параметров интерфейса, например IP-адрес, Субсетевая маска и т.д.

- DHCP

Интерфейс Ethernet можно реализовать с помощью протокола DHCP или настройки следующих параметров:

- IP-адрес
- Субсетевая маска
- Стандартный шлюз
- Автомат. DNS-Сервер
- DNS-Сервер 1
- DNS-Сервер 2
- Тип порта
- Порт

Расширенные указания

RS-232

- Распечатка протоколов
Последующий отбор протоколов загрузок (см. главу «Протоколирование параметров процесса»).
- Язык 
Для интерфейса RS-232 можно установить один из следующих языков:
немецкий, английский (Великобритания), французский, итальянский, испанский, португальский, шведский или русский.
- Режим
 - Терминал
Подсоединение к терминалу или эмуляция терминала. Символы кириллических шрифтов в ASCII-коде отсутствуют. При выборе языка Русский вывод символов производится на английском языке (GB).
 - Принтер
Подсоединение принтера для печати протокола.
- Скор. перед. данных
Скорость передачи данных интерфейса.
 - 2400, 9600, 19200, 38400, 57600, 115200.
- Четность
Защита передачи данных. Паритет передатчика и приемника должен совпадать.
 - none, even, odd.
- восстановить настр.
Конфигурация интерфейса сбрасывается на заводские установки.

Следующие параметры имеют предварительную конфигурацию:

Скор. перед. данных	9600
Бит	8
Четность	none
Стоповые биты	1

Жесткость воды

С помощью этого меню Вы можете запрограммировать устройство смягчения воды на жесткость воды в водопроводе.

Подробное описание приводится в главе «Устройство смягчения воды».

Индикация на дисплее: температура

Во время выполнения программы на экране дисплея можно прочитать значение температуры в моечной камере.

На дисплей выдается или значение текущей фактической температуры, или значение предварительно заданной температуры для выполняемого этапа обработки.

- Вызовите меню в соответствии со следующим путем ввода:

Кнопка '≡

- ▶ Расширенные указания
- ▶ Указания на дисплее

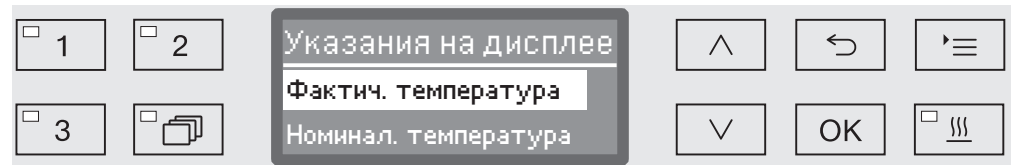

- Фактич. температура

Индикация текущей фактической температуры в моечной камере.

- Номинал. температура

Индикация предварительно заданной температуры выполняемого этапа обработки. Если температура не задана, то высвечивается штриховая линия ---.

Во время выполнения программы обе установки отображаются одинаково как Температура. Различение по фактической и заданной температуре не предусмотрено.

- Выберите опцию с помощью кнопок со стрелкой \wedge и \vee .
- Сохраните установку с помощью кнопки *OK*.

Дисплей: яркость и контрастность

С помощью этого меню Вы можете настроить яркость и контрастность дисплея.

- Вызовите меню в соответствии со следующим путем ввода:

Кнопка 

▶ Расширенные указания

▶ Дисплей

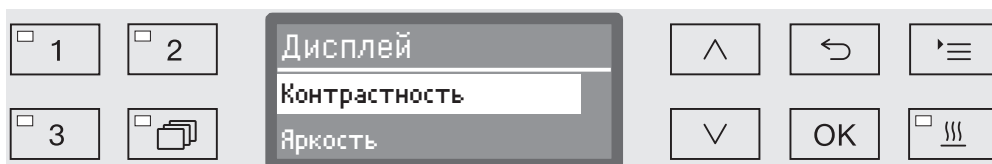

- Контрастность

Установить контрастность.

- Яркость

Установить яркость

- Выберите опцию с помощью кнопок со стрелкой \wedge и \vee .
- Подтвердите выбор с помощью *OK*.

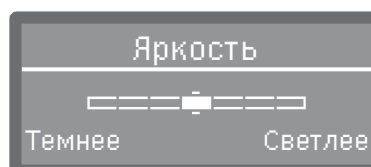

Контрастность и яркость настраиваются с помощью сегментной шкалы, отображаемой на дисплее.

- Настраивайте установки с помощью кнопок со стрелкой \wedge (Выше/Светлее) и \vee (Ниже/Темнее).
- Сохраните установку с помощью кнопки *OK*.

Отключить через

Если моечный автомат не используется в течение некоторого настраиваемого времени, его можно перевести в режим готовности к работе или автоматически отключить.

Готовность к работе

При готовности к работе моечный автомат остается включенным и на дисплей выводится текущее время. Нажатием любой кнопки моечный автомат активируется повторно.

- Для активации режима готовности к работе в пункте **Расширенные указания/Отключ. через** должна быть активирована функция автоматического отключения Auto-Off и установлено время ожидания.
- Для этого нужно выбрать в **Установки** /Текущее время/Индикация опцию индикации текущего времени.

По истечении установленного времени ожидания моечный автомат переводится в режим готовности к работе.

Функция автоматического отключения Auto-Off

Для экономии энергии можно активировать функцию автоматического отключения Auto-Off. Если моечный автомат не используется в течение некоторого установленного времени, то он автоматически выключается.

- Для того, чтобы активировать функцию автоматического отключения Auto-Off, сначала нужно активировать в **Расширенные указания/Отключ. через** функцию и установить время ожидания.
- После этого в **Установки** /Текущее время/Индикация нужно выбрать опцию **Без индикации**.

По истечении времени ожидания моечный автомат отключается.

- С помощью кнопки  снова включите моечный автомат.

Расширенные указания

Активация функции «Отключить через»

- Вызовите меню в соответствии со следующим путем ввода:

Кнопка 

▶ Расширенные указания

▶ Отключ. через

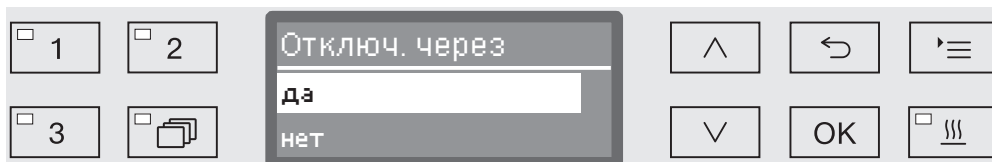

- да

Функция Auto-Off активирована. Нужно установить время ожидания, по истечении которого должно происходить автоматическое отключение.

- нет

Функция Auto-Off выключена.

- Выберите опцию с помощью кнопок со стрелкой \wedge и \vee .
- Сохраните установку с помощью кнопки *OK*.

Установка времени ожидания

Если была выбрана опция *да*, то в качестве следующего шага нужно установить время ожидания, по истечении которого должно происходить автоматическое отключение.

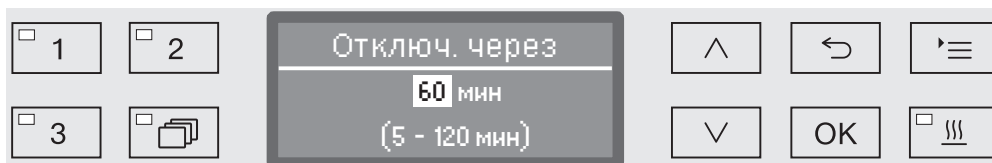

Время ожидания можно устанавливать с шагом 5 минут. В нижней строке приводится диапазон возможных установок.

- Установите время ожидания с помощью кнопок со стрелкой \wedge (выше) и \vee (ниже).
- Сохраните установку с помощью кнопки *OK*.

Заводские настройки

При необходимости можно все измененные параметры снова сбросить на заводские настройки. Параметры управления и программные установки сбрасываются отдельно.

- Вызовите меню в соответствии со следующим путем ввода:

Кнопка

- ▶ Расширенные указания
 - ▶ Завод. настройка
 - ▶ восстановить настр.

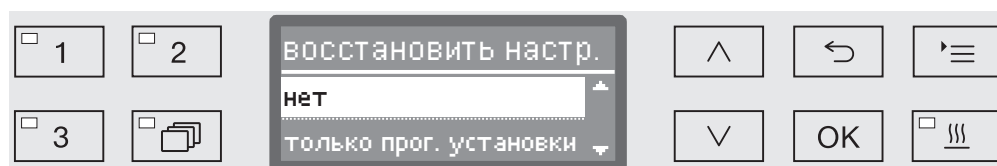

- нет

Измененные параметры сохраняются.

- только прог. установки

Для всех программных установок восстанавливается исходная настройка.

Программы, которые были записаны в свободных ячейках памяти, сохраняются без изменений.

- Все настройки

Все параметры управления, включая значения для дозировок и жесткости воды, сбрасываются.

- Выберите опцию с помощью кнопок со стрелкой \wedge и \vee .
- Подтвердите выбор с помощью **OK**.

После этого моечный автомат перезапускается.

Все установки

При выборе **Все настройки** после перезапуска система запрашивает повторный ввод основных параметров, таких как язык, дата, время, жесткость воды и т.п.

- Введите язык, дату, время и т.п.

При вводе последнего значения все параметры сохраняются и система завершает восстановление заводских настроек. Индикация на дисплее переключается на отображение последней выбранной программы.

Версия программного обеспечения

С помощью этого меню Вы можете узнать версии программного обеспечения отдельных элементов управления. Они могут понадобиться, например, в случае техобслуживания.

Описание дальнейших действий приводится в главе «Сервисная служба».

Настройка программных установок

Программные установки должны быть настроены на специальные с точки зрения технологии мойки требования и имеющийся обрабатываемый материал.

Для изменения программных установок требуются дополнительные специальные знания о приборе, поэтому эти установки могут выполнять только опытные пользователи или сервисная служба Miele.

После изменения параметров программы у аттестованного автомата для мойки требуется новая аттестация эффективности обработки.

Состав программы

Каждая программа подразделяется на этапы программы, которые выполняются друг за другом. Программа включает в себя минимум один и максимум 11 этапов программы. Каждый этап может выполняться в составе программы только один раз.

Этапы программы предваряет так называемый верхний участок программы. Он содержит общие установки программы. Кроме того, здесь полностью активируются или выключаются отдельные параметры этапов обработки.

Верхний участок программы

- Контроль коромысла

Существует возможность контроля скорости вращения распылительных коромысел на выбранных этапах программы.

- Предел. знач. LFMMc

С помощью модуля измерения проводимости (LFMMc) осуществляется контроль проводимости воды на этапе окончательного ополаскивания.

- Измен. кол-во воды

Для каждой программы можно увеличить или снизить объем заливаемой воды. Установка действует для всех этапов программы, где требуется залив воды.

- Время слива

Если сточной системы, оборудованной на месте монтажа автомата, недостаточно для отвода воды из моечной камеры за предусмотренное время, то можно на некоторое фиксированное значение увеличить продолжительность откачки.

Этапы программы

Последовательность проведения этапов обработки в программе жестко фиксируется и соответствует приводимой в таблице программы. (см. главу «Таблица программ»).

- Предварит. полоск. 1 до 3

Предварительная мойка служит для удаления грубых частиц загрязнения и пенообразующих субстанций.

- Основная очистка 1 и 2

В зависимости от обрабатываемого материала мойка, как правило, выполняется при температурах от 50 °С до 85 °С с добавлением моющего средства.

- Промежут. полоск. 1 до 4

На этапах промежуточного ополаскивания химические средства, которые использовались на предыдущих этапах обработки, смываются и при необходимости нейтрализуются дозированием нейтрализующего средства.

- Завершающ. полоск. 1 до 2

Для того, чтобы избежать образования налета на обрабатываемом материале, при окончательном ополаскивании предпочтительно использовать полностью обессоленную (дистиллированную) воду (если такая имеется).

- Сушка

Остаточная влажность на обрабатываемом материале снижается при его достаточном просушивании.

Программные установки

Вызов меню

Согласно заводской установке меню «Программные установки» заблокировано для пользователя. При необходимости данную функцию может разблокировать сервисная служба Miele.

- Вызовите меню в соответствии со следующим путем ввода:

Кнопка

- ▶ Расширенные указания
- ▶ Програм. установки

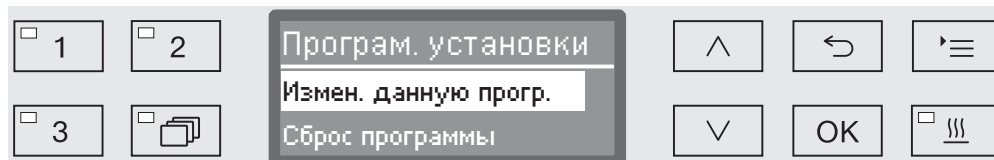

- Измен. данную progr.

Программы обработки можно отдельно настроить на специальные с точки зрения технологии мойки требования.

- Сброс программы

Для программы восстанавливается заводская настройка. При данном выборе удаляются программы, заново составленные сервисной службой.

Возврат программы в исходное состояние

Вы можете по отдельности настроить программы на заводскую установку.

Программы, которые записаны в свободных ячейках памяти, удаляются безвозвратно.

...

- ▶ Програм. установки
- ▶ Сброс программы

Сначала на дисплее приводится список всех программ.

- Выберите программу с помощью кнопок со стрелкой \wedge и \vee и подтвердите свой выбор с помощью кнопки ОК.

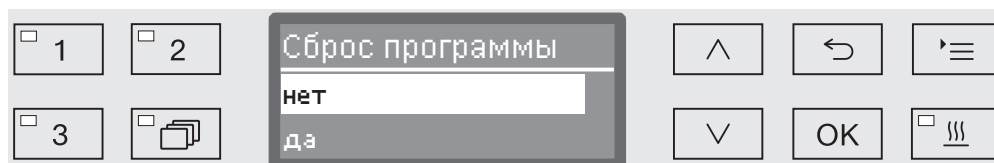

- нет

Параметры программы не изменяются.

- да

Для программы восстанавливается заводская настройка.

- Выберите опцию с помощью кнопок со стрелкой \wedge и \vee и подтвердите свой выбор с помощью кнопки **OK**.

Изменение программы

Вы можете изменять все параметры, которые в таблицах программ обозначены в качестве изменяемых. Остальные установки выполняются сервисной службой Miele.

Настройка программы осуществляется в два этапа:

- В начале нужно вновь распределить для программы этапы обработки или заново подтвердить существующее распределение этапов. Задавать параметры можно только для назначенных этапов программы.
- После этого можно изменять параметры программы.

Документируйте каждое изменение в заводских настройках для возможных в дальнейшем случаев техобслуживания.

После изменения параметров программы у аттестованного автомата для мойки требуется новая аттестация эффективности обработки.

...

- ▶ Програм. установки
 - ▶ Измен. данную progr.

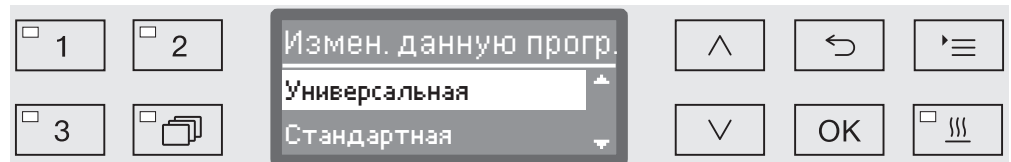

- Выберите программу, которую Вы хотите изменить.

Дальнейшие действия описываются в главе «Распределение этапов обработки».

Программные установки

Распределение этапов обработки

Каждое изменение программы начинается с распределения этапов обработки.

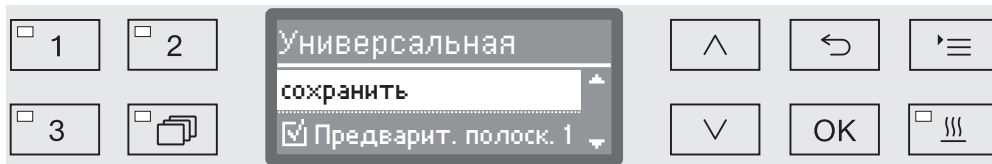

Распределение осуществляется многократным выбором. На экране дисплея перед названием каждого этапа обработки отображается клетка . Если этап обработки имеется в программе, в клетке имеется галочка . Выбором этапов обработки их можно назначить для программы или снова удалить назначение.

- Этапы мойки вставляются или удаляются в программу выбором с помощью кнопок со стрелкой \wedge и \vee с последующим подтверждением кнопкой *OK*.
- Для сохранения выбора выберите опцию *сохранить* на конце списка и подтвердите выбор с помощью кнопки *OK*.
- Если Вы хотите принять предварительно установленные этапы обработки без изменения, то Вы сразу можете подтвердить опцию *сохранить* с помощью кнопки *OK*.

В заключение следуют дальнейшие возможности для настройки. Эти установки можно обрабатывать в любой последовательности.

Контроль распылительных коромысел

Результат мойки и дезинфекции зависит от того, что все поверхности и полости обрабатываемого материала оmyваются и, соответственно, промываются моющим раствором. Для этого распылительные коромысла прибора, корзины и тележки распределяют моющий раствор по моечной камере.

Существует возможность контроля скорости вращения распылительных коромысел во время выполнения программы.

Скорость вращения определяется с помощью специальных магнитных распылительных коромысел. Магнитные распылительные коромысла у корзин и тележек старых моделей не определяются системой датчиков этого моечного автомата и поэтому контролироваться не могут.

Если зарегистрированная скорость вращения лежит вне пределов заданного диапазона, то это позволяет своевременно обнаружить, например, блокирование из-за неправильной загрузки или из-за пенообразования в контуре циркуляции воды.

Диапазон скорости вращения зависит от области применения, программы и используемой тележки или корзины.

Включение контроля распылительных коромысел

Контроль распылительных коромысел включается или выключается сразу для всех этапов обработки.

...

▶ Контроль коромысла



- выкл

Контроль распылительных коромысел выключен.

- Выключить для корзин

Контролируются только распылительные коромысла прибора. Датчики контроля распылительных коромысел корзин или тележек деактивированы.

- вкл

Контролируются все распылительные коромысла.

■ Выберите опцию с помощью кнопок со стрелкой \wedge и \vee .

■ Сохраните установку с помощью кнопки **OK**.

Как должны действовать диапазоны скоростей вращения, отличающиеся от заданных, устанавливается для каждого этапа программы в отдельности.

...

▶ Выбор ополаскивания, например: Основная очистка 1

▶ Контроль коромысла

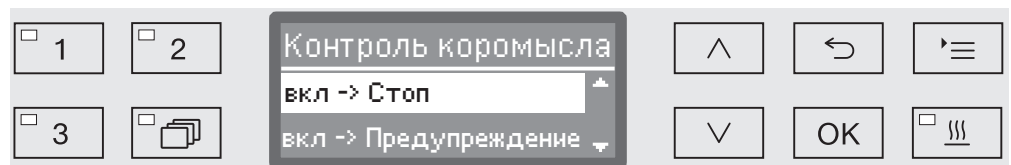

- вкл -> Стоп

Выполняющаяся программа прерывается при отличающейся скорости вращения. Информация о прерывании выводится на дисплей и отмечается в протоколе загрузки.

- вкл -> Предупреждение

При отличающейся скорости вращения программа продолжает выполняться в обычном режиме. На дисплее отображается только одно сообщение и отмечается погрешность в протоколе загрузки.

- выкл

Сообщение не появляется и программа продолжает работать в нормальном режиме.

■ Выберите опцию с помощью кнопок со стрелкой \wedge и \vee .

■ Сохраните установку с помощью кнопки **OK**.

Программные установки

Измерение проводимости

Электропроводность водных растворов является мерой всего количества растворенных, электропроводящих субстанций (например, соли, кислоты и т. д.).

Электропроводность раствора на фазе окончательного ополаскивания является важным показателем для результата обработки. Содержащиеся в воде соли или остатки остаются на обрабатываемом материале после его сушки.

Высокая проводимость на этой фазе может ограничить предполагаемое использование обработанного лабораторного стекла.

На проводимость используемой воды влияет недостаточное и / или непостоянное качество исходной воды, например, из-за:

- истощения запаса в устройстве смягчения воды и / или в обессоливающем патроне (дополнительно приобретаемая принадлежность),
- разрыва мембраны в установке обратного осмоса (дополнительно приобретаемая принадлежность),
- текущих работ с системой водоснабжения дома,
- неправильно выполненных подключений воды после работ по техобслуживанию.

Занесение проводящих субстанций из предыдущих блоков ополаскивания может произойти, например, по следующим причинам:

- остатки использованной воды,
- остатки исходного бактериального загрязнения,
- остатки химических средств,
- свойства обрабатываемого материала, например, способность набирать воду,
- вид загрузки,
- пена.

Проводимость на фазе окончательного ополаскивания складывается из проводимости используемой воды от системы водоснабжения и занесения проводящих субстанций из предыдущих этапов программы.

Если в заводской поставке имеется модуль измерения проводимости, то можно контролировать электропроводность моющего раствора. Непроводящие субстанции, например, неионные ПАВ, датчиком модуля не регистрируются.

У всех автоматов для мойки модуль измерения проводимости не относится к базовому оснащению, и может отсутствовать возможность его дополнительной установки.

Активирование измерения проводимости

Измерение проводимости активируется для каждой программы отдельно. Измеряется проводимость на фазе окончательного ополаскивания.

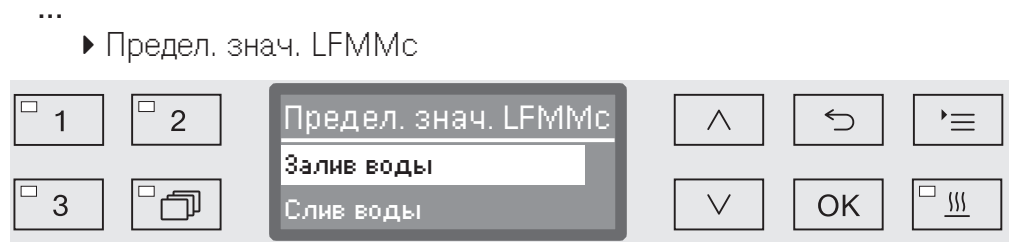

- Залив воды

Измеряется электропроводность моющего раствора перед началом фазы окончательного ополаскивания.

- Слив воды

Измеряется электропроводность моющего раствора в конце фазы окончательного ополаскивания.

■ Выберите опцию с помощью кнопок со стрелкой \wedge и \vee .

■ Сохраните установку с помощью кнопки **OK**.

После выбора нужно ввести макс. предельное значение для электропроводности.

Установка предельного значения

Предельное значение для Залив воды и Слив воды устанавливается отдельно.

- ...
- ▶ Предел. знач. LFMMc
- ▶ Залив воды или Слив воды
- ▶ установить

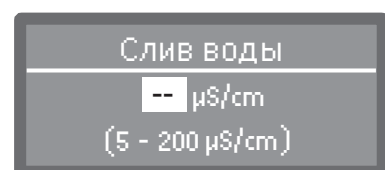
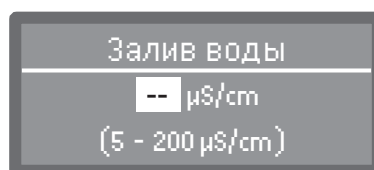

Установка осуществляется с шагом в 1 единицу. В самой нижней строке приводится диапазон возможных установок.

■ Установите предельное значение с помощью кнопок со стрелкой \wedge (выше) и \vee (ниже).

■ Сохраните предельное значение с помощью кнопки **OK**.

Программные установки

Повторение при превышении предельного значения

Если проводимость превышает предельное значение для подачи или слива воды, измерение можно повторить.

Если предельное значение для подачи воды слишком большое, вода откачивается и подача повторяется. Если проводимость в конце фазы окончательного ополаскивания выше предельного значения для слива воды, весь блок ополаскивания повторяется. Если измеренное значение превысит предельное значение также и после повтора, программа прервется с сообщением об ошибке. Сообщение появляется как на экране дисплея, так и в протоколе загрузки.

- ...
 - ▶ Предел. знач. LFMMc
 - ▶ Залив воды или Слив воды
 - ▶ Число повторений

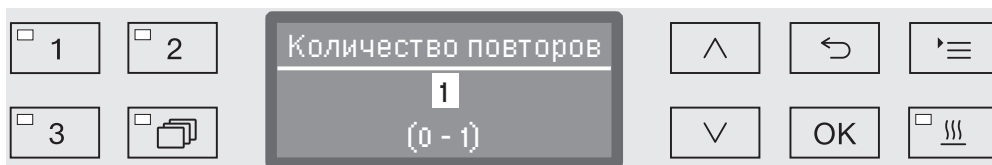

Установка осуществляется с шагом в 1 единицу. В самой нижней строке приводится диапазон возможных установок.

- Установите число повторений с помощью кнопок со стрелкой \wedge (выше) и \vee (ниже).
- Сохраните установку с помощью кнопки **OK**.

Калибровка модуля измерения проводимости

Сервисная служба Miele должна регулярно заново калибровать модуль измерения проводимости, например, при техобслуживании прибора. Иногда калибровка может понадобиться также вне срока циклов техобслуживания.

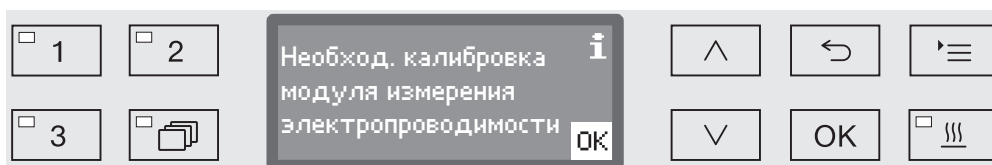

- Обратитесь в сервисную службу Miele при появлении индикации такого сообщения.

Активация датчика проводимости

Измерение проводимости осуществляется в фазе окончательного ополаскивания (см. таблицы программ).

...

▶ Завершающ. полоск. 1 или Окончат. полоск. 2

▶ Контроль мод. LFMMc

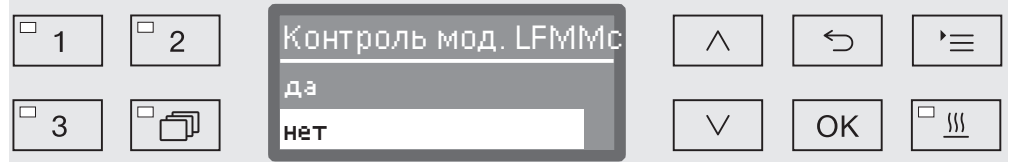

- да

Выполняется измерение проводимости.

- нет

Датчик проводимости деактивирован.

■ Выберите опцию с помощью кнопок со стрелкой \wedge и \vee .

■ Сохраните установку с помощью кнопки **OK**.

Изменение расхода воды

Увеличивать расход воды имеет смысл, если из-за своей структуры обрабатываемый материал впитывает много воды, или когда предполагается определенный вид загрязнения (например, кровь) и использование химического средства с сильным пенообразованием. Дополнительный расход воды зависит от конструкции используемых корзин или тележек, характера загрязнения и обрабатываемого материала.

Если обрабатываются слабозагрязненные предметы, не впитывающие много воды, то можно также экономить электроэнергию при снижении расхода воды и применении термической дезинфекции.

...

▶ Измен. кол-во воды

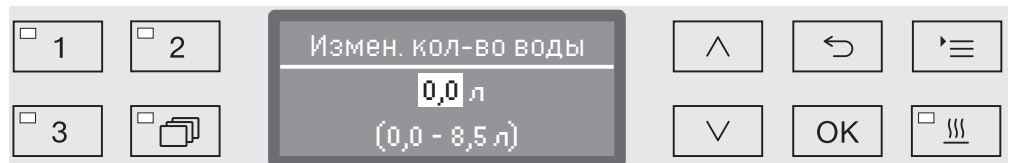

Расход воды можно повышать или снова снижать с шагом 0,5 л. В самой нижней строке приводится диапазон возможных установок. Установка «0 литров» соответствует расходу, приводимому в таблице программы.

■ Изменяйте расход воды с помощью кнопок со стрелкой \wedge (выше) и \vee (ниже).

■ Сохраните установку с помощью кнопки **OK**.

Программные установки

Увеличение продолжительности откачки

Если в конце какого-либо этапа обработки в моечной камере остается вода из-за того, например, что сточной системы, оборудованной на месте монтажа автомата, недостаточно для отвода воды из моечной камеры за предусмотренное время, то на дисплей выдается следующее сообщение об ошибке:

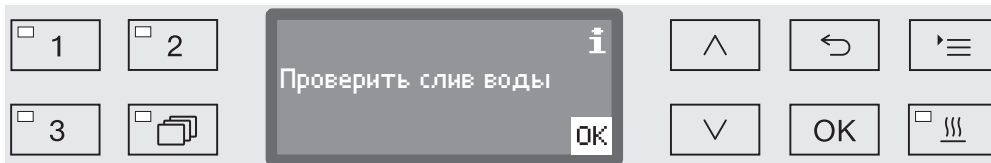

В этом случае можно увеличить продолжительность откачки.

...
▶ Время слива

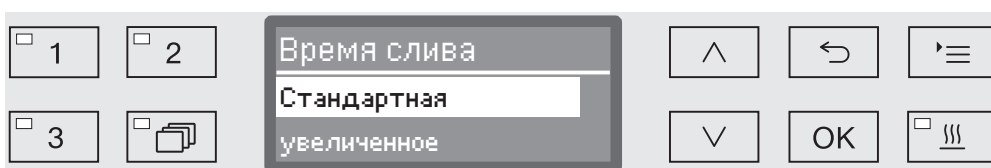

- Стандартная

Продолжительность откачки соответствует стандартной установке.

- увеличенное

Продолжительность откачки увеличивается на фиксированное время.

Вместе с этой установкой увеличивается время выполнения программы.

- Выберите опцию с помощью кнопок со стрелкой \wedge и \vee .
- Сохраните установку с помощью кнопки *OK*.

Установка концентрации

В каждом блоке ополаскивания можно дозировать до двух химических средств. Можно также два раза подряд включать одну и ту же дозирующую систему.

- ...
- ▶ Дозировка 1 или Дозировка 2
- ▶ Системы дозирования

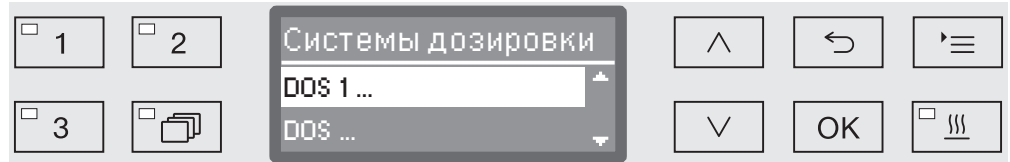

Количество дозирующих систем может варьироваться в зависимости от оснащения прибора и подключенных DOS-модулей.

- Выберите дозирующую систему с помощью кнопок со стрелкой \wedge и \vee и подтвердите выбор с помощью кнопки *OK*.

Сразу после этого осуществляется установка концентрации дозирования в % (процентах).

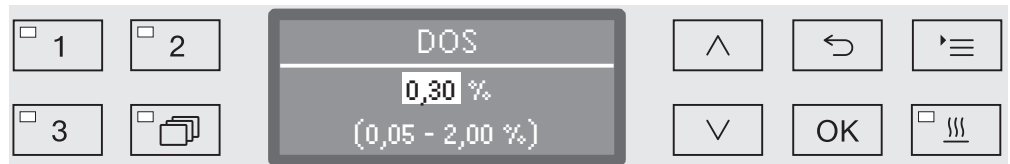

Установка осуществляется с шагом 0,01%. В самой нижней строке приводится диапазон возможных установок.

- Установите концентрацию дозирования с помощью кнопок со стрелкой \wedge (выше) и \vee (ниже).
- Сохраните установку с помощью кнопки *OK*.

Программные установки

Установка температуры этапа обработки

Температура этапа обработки достигается за счет нагрева моющего раствора.. Температура должна соответствовать поставленной задаче.

Температуры свыше 55 °С приводят к денатурации белка, а при известных условия к его фиксации.
Необходимо соблюдать требования профилактики инфекционных заражений.

...

▶ Темп. блока полоск.

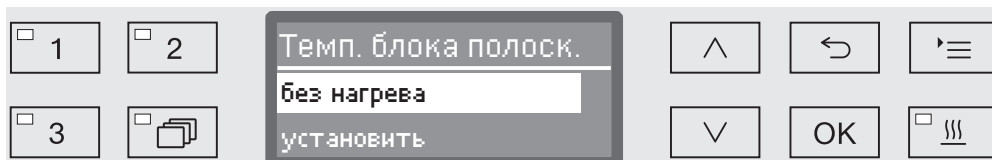

- без нагрева

Моющий раствор не нагревается. Температура в моечной камере является результатом температуры предыдущего этапа обработки и температуры заливаемой воды.

- установить

Установка температуры этапа обработки.

- Выберите опцию с помощью кнопок со стрелкой \wedge и \vee .
- Сохраните установку с помощью кнопки *OK*.

При выборе *установить* можно задать температуру этапа обработки.

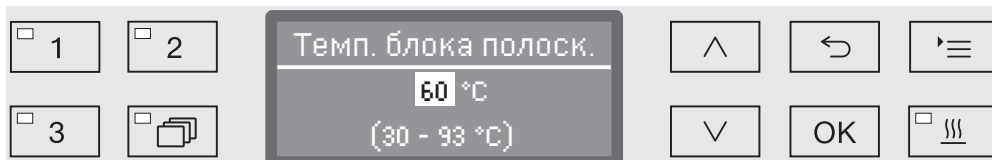

Установка осуществляется с шагом 1 градус. В самой нижней строке приводится диапазон возможных установок.

Дозирование химических средств происходит при температуре дозирования, предварительно заданной на заводе. Если для данного этапа программы предусматривается дозирование химических средств, то минимальная температура диапазона настройки соответствует температуре дозирования. Более низкое значение температуры установить невозможно.

- Установите температуру этапов обработки с помощью кнопок со стрелкой \wedge (выше) и \vee (ниже).
- Сохраните установку с помощью кнопки *OK*.

Установка времени выдержки

Время выдержки соответствует интервалу времени, в течение которого температура этапа обработки остается постоянной.

...

▶ Время выдержки

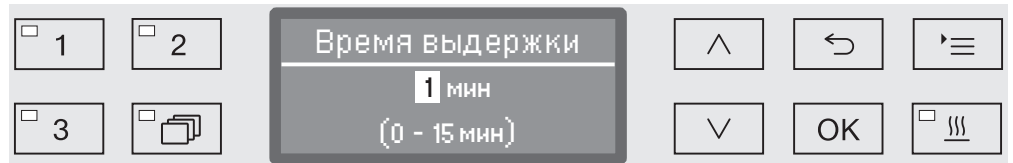

Установка осуществляется с шагом 1 минута. В самой нижней строке приводится диапазон возможных установок.

Если для данного этапа программы предусматривается дозирование химических средств, то минимальное время из диапазона настройки действия DOS соответствует времени выдержки. Более низкое значение времени выдержки установить невозможно.

- Установите время выдержки с помощью кнопок со стрелкой \wedge (выше) и \vee (ниже).
- Сохраните установку с помощью кнопки *OK*.

Программные установки

Сушильный агрегат Дополнительная функция «Сушка» ускоряет процесс сушки в конце программы.

При активированной функции сушки и закрытой дверце сушильный агрегат нагнетает нагретый и профильтрованный угольным фильтром воздух в моечную камеру и таким образом обеспечивает активную сушку обрабатываемого материала. Нагретый воздух сушки отводится через пароконденсатор и, при необходимости, может быть охлажден (см. главу «Расширенные указания/Охлаждение воздуха»).

Пауза охлаждения

По завершении этапа окончательного ополаскивания и перед запуском сушильного агрегата можно включить промежуточную паузу охлаждения. Во время этой паузы водяной пар отводится из моечной камеры через пароконденсатор и конденсируется. В результате влажность в моечной камере снижается, что помогает сушке.

...

► Пауза для охлад.

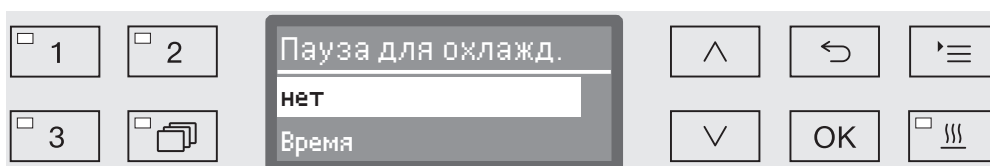

- нет

Сушильный агрегат включается без паузы охлаждения сразу после фазы обработки.

- Время

Пауза охлаждения активирована на некоторое заданное время.

- Выберите с помощью кнопок со стрелкой \wedge и \vee одну из опций и подтвердите свой выбор с помощью кнопки **OK**.

После выбора опции **Время** необходимо установить длительность паузы охлаждения.

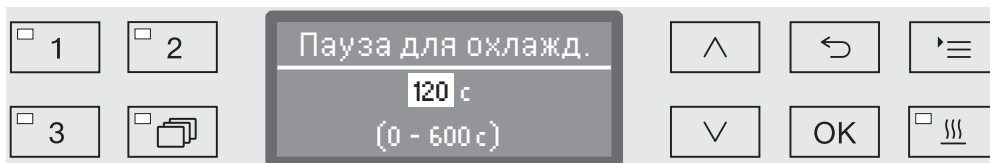

Настройка программы осуществляется этапами по 10 секунд. В самой нижней строке приводится диапазон возможных установок.

- Установите длительность паузы охлаждения с помощью кнопок со стрелкой \wedge (выше) и \vee (ниже).
- Сохраните установку с помощью кнопки **OK**.

Установка температуры и времени

Фаза сушки разделена на два блока. Для каждого блока нужно установить температуру и время выдержки (время сушки). Первый блок (температура 1 и время сушки 1) присвоен не для всех программ, однако сервисная служба Miele может настроить его при необходимости.

Установка температуры 1

...

► Температура 1

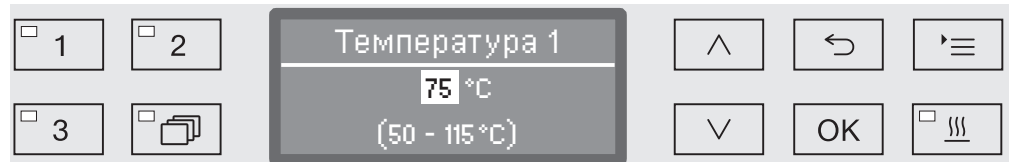

Температура устанавливается с шагом в 5 °C. В самой нижней строке приводится диапазон возможных установок.

- Установите температуру с помощью кнопок со стрелками \wedge (выше) и \vee (ниже).
- Сохраните установку нажатием кнопки **OK**.

Установка продолжительности сушки 1

...

► Время сушки 1

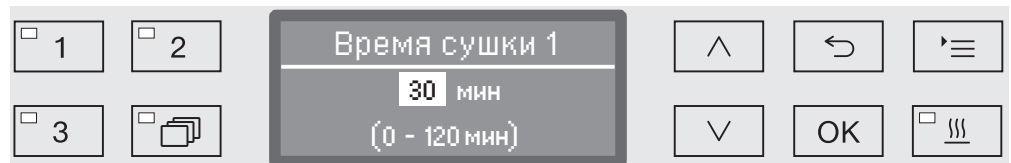

Время выдержки устанавливается с шагом в 1 минуту. В самой нижней строке приводится диапазон возможных установок.

- Установите время выдержки с помощью кнопок со стрелками \wedge (выше) и \vee (ниже).
- Сохраните установку нажатием кнопки **OK**.

Установка температуры 2

...

► Температура 2

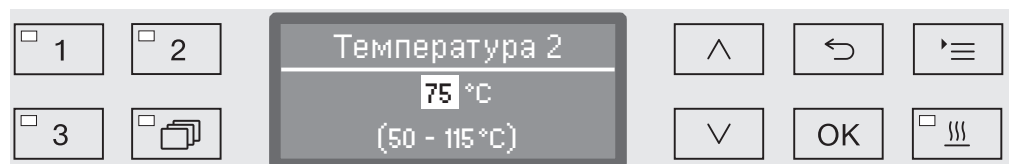

Температура устанавливается с шагом в 5 °C. В самой нижней строке приводится диапазон возможных установок.

- Установите температуру с помощью кнопок со стрелками \wedge (выше) и \vee (ниже).
- Сохраните установку нажатием кнопки **OK**.

Программные установки

Установка продолжительности сушки 2

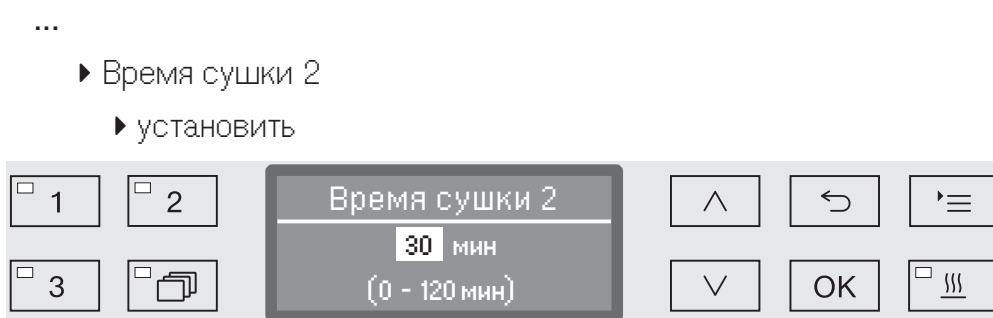

Время выдержки устанавливается с шагом в 1 минуту. В самой нижней строке приводится диапазон возможных установок.

- Установите время выдержки с помощью кнопок со стрелками \wedge (выше) и \vee (ниже).
- Сохраните установку нажатием кнопки **OK**.

Установку времени можно изменить

При необходимости время сушки можно заново устанавливать и сохранять перед каждым запуском программы.

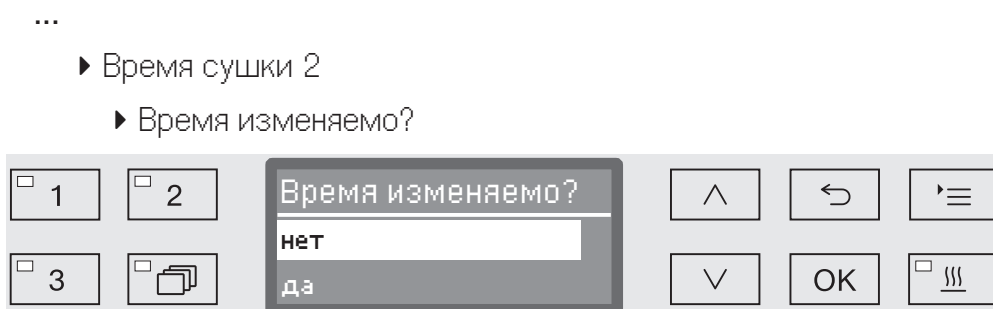

- да

Время сушки можно заново устанавливать и сохранять перед каждым запуском программы.

- нет

Время сушки нельзя изменить.

- Выберите опцию с помощью кнопок со стрелками \wedge и \vee .
- Сохраните установку нажатием кнопки **OK**.

Охлаждение с помощью вентилятора

После сушки можно ускорить охлаждение материала, обрабатываемого сушильным агрегатом. Для этого вентилятор сушильного агрегата при выключенном нагреве продолжает работу, охлаждая таким образом внутреннее пространство моечной камеры.

...

► Охлажд. вентилят.

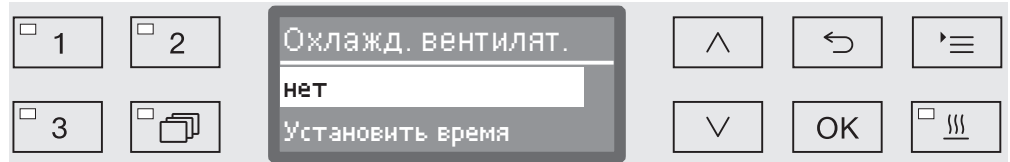

- нет

Вентилятор сушильного агрегата не включается.

- Установить время

Вентилятор сушильного агрегата остается включенным в течение установленного времени.

- Выберите с помощью кнопок со стрелкой \wedge и \vee одну из опций и подтвердите свой выбор с помощью кнопки **OK**.

После выбора опции **Установить время** необходимо установить длительность паузы охлаждения.

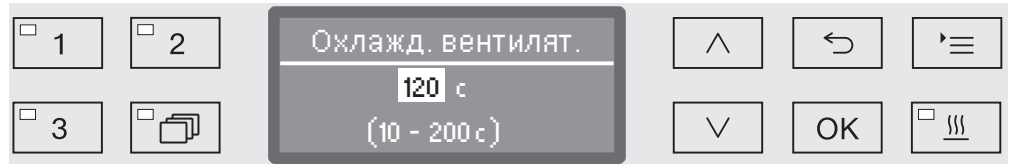

Настройка программы осуществляется этапами по 10 секунд. В самой нижней строке приводится диапазон возможных установок.

- Установите длительность охлаждения с помощью кнопок со стрелкой \wedge (выше) и \vee (ниже).
- Сохраните установку с помощью кнопки **OK**.

Документирование процессов обработки

Документирование процесса обработки осуществляется для каждой загрузки. Фиксируется сопоставление заданных и фактических значений.

Кроме того, во время выполнения программы протоколируются следующие данные:

- тип и серийный номер машины
- дата
- запуск и название программы
- номер партии (загрузки)
- используемые блоки мойки
- дозирующая система с температурой дозирования и при необходимости заданное количество дозирования
- заданные значения температуры и времени выдержки
- минимальная и максимальная температура во время выдержки
- результат измерения давления мойки
- все сообщения об ошибках
- завершение программы
- системные сообщения, например, о нехватке соли

При необходимости в протокол можно включить другие данные. Обратитесь в сервисную службу Miele.

Сохранение

В зависимости от объёма во внутренней энергонезависимой памяти устройства сохраняется от 10 до 20 протоколов загрузки. Они могут считываться, например, при возникновении проблем с сетью или принтером. Если память заполнена, перезаписывается самый старый протокол.

Кроме того, сохраняются исходные данные для графического отображения данных процесса последней завершённой программы. Они могут быть преобразованы в графическое представление внешним ПО для документирования. Для переноса исходных данных требуется интерфейс Ethernet. Графическое отображение на дисплее или отображение на непосредственно подключённом принтере невозможно. Отсутствует энергонезависимая память для графической информации.

Добавление номера партии

Сервисная служба Miele может добавлять порядковые номера партий, например, в случае обновления ПО или замены системы управления машины.

Коммуникационный модуль для внешнего архивирования

Для длительного архивирования протоколов загрузки на задней стенке прибора имеется слот для коммуникационного модуля Miele. Модули дают возможность организации интерфейса Ethernet для документирования с помощью специального программного обеспечения или интерфейса RS-232 для подключения специального принтера для печати протоколов.

Более подробную информацию о версиях программного обеспечения и подходящих печатающих устройствах Вы можете получить в компании Miele.

Используйте только те конечные устройства (ПК, принтеры и т. д.), которые разрешены согласно EN/IEC 60950.

Коммуникационные модули приобретаются в сервисных центрах, торгующих принадлежностями Miele, и могут быть установлены в любой момент времени. К модулям прилагаются собственные инструкции по монтажу.

Конфигурирование интерфейса должно выполняться только специалистами. Примите во внимания указания в главе «Расширенные указания/Интерфейс».

Протоколирование параметров процесса с помощью внешнего программного обеспечения

Для архивирования в цифровом виде данные процесса передаются посредством интерфейса Ethernet на обработку внешним программным обеспечением для протоколирования. Передача осуществляется по выбору или непрерывно в процессе выполнения программы, или компактно в конце процесса. Соответствующие установки для этого проводятся сервисной службой Miele.

Данные о давлении обработки, значении параметра A_{0t} , проводимости, температуре в моечной камере при необходимости можно также архивировать в виде графиков.

Для организации интерфейса Ethernet требуется дополнительно установить коммуникационный модуль XKM 3000 L Med.

Для подсоединения к устройству беспроводной Wi-Fi-сети Вы можете подсоединить модуль кабелем к созданной Вами точке беспроводного доступа.

Протоколирование параметров процесса

Проблемы при передаче данных

Если во время выполнения процесса обработки возникает неполадка с сетью, например, из-за оборванного кабеля, то выдается соответствующее сообщение о неисправности.

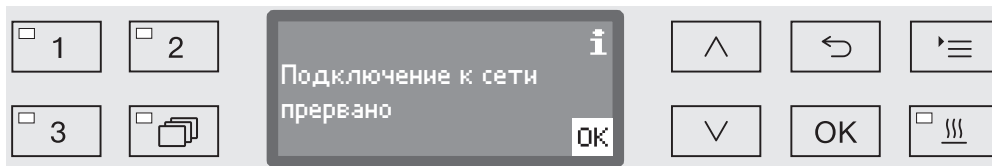

Выполняющийся процесс обработки продолжается без прерывания, и данные процесса временно сохраняются во внутренней памяти.

При проблемах с сетью или программным обеспечением протоколирования обращайтесь, пожалуйста, к своему системному или сетевому администратору.

Протоколирование параметров процесса с помощью принтера протокола

Протоколы параметров процесса распечатываются с помощью подключенного напрямую принтера и архивируются в бумажном виде. Используются только такие терминалы обработки данных (например, принтеры), которые разрешены стандартом EN/IEC 60950. Отображение в виде графиков не предоставляется. Для непосредственного подсоединения принтера требуется коммуникационный модуль XKM RS232 10 Med.

Формат протокола

Для архивирования в бумажном виде можно выбрать один из двух различных форматов протокола:

- В подробном формате приводятся все протоколируемые данные.
- Краткий формат содержит только выбранные параметры.

Формат протокола не влияет на сохраненные в моечном автомате данные. В основном все данные сохраняются для подробного протокола. Вместе с тем для каждой новой загрузки формат протокола можно изменить.

- Вызовите меню в соответствии со следующим путем ввода:

Кнопка

▶ Расширенные указания

▶ Протокол

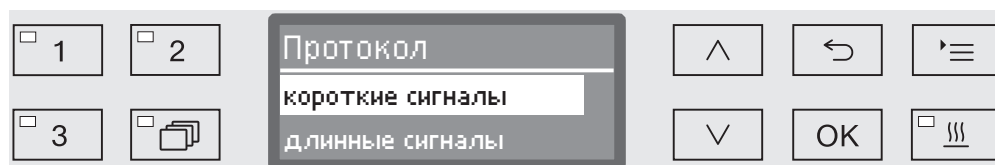

- короткие сигналы

Распечатка в кратком формате.

- длинные сигналы

Распечатка в подробном формате.

- Выберите опцию с помощью кнопок со стрелкой \wedge и \vee .
- Сохраните установку с помощью кнопки *OK*.

Протоколирование параметров процесса

Считывание протоколов загрузки задним числом

Автомат для мойки предоставляет возможность считывать задним числом протоколы, сохранённые в его внутренней памяти.

Внешнее программное обеспечение

При существующем сетевом подключении можно запрашивать данные непосредственно через ПО для документирования, если это ПО поддерживает данную функцию. Ввод данных на автомате для мойки не требуется.

Принтер для распечатки протоколов

Для последующей распечатки протоколов имеются следующие опции.

- Вызовите меню в соответствии со следующим путем ввода:

Кнопка 

- ▶ Расширенные указания
 - ▶ Конфиг. интерфейса
 - ▶ RS232
 - ▶ Распечатка протоколов

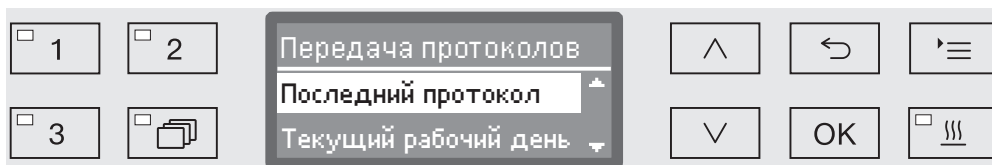

- Последний протокол
Выдача последнего протокола загрузки.
- Текущий рабочий день
Выдача всех протоколов загрузки текущего рабочего дня.
- Последний рабоч. день
Выдача всех протоколов загрузки прошедших рабочих дней.
- Все
Выдача всех сохраненных протоколов.

- Выберите опцию с помощью кнопок со стрелкой \wedge и \vee .

- Запустите передачу данных с помощью кнопки *ОК*.

Передача данных происходит в фоне, так что автоматом для мойки можно пользоваться дальше.

Техобслуживание

Периодическое обслуживание должно проводиться сервисной службой Miele **через 1000 часов эксплуатации или минимум один раз в год.**

Техобслуживание проводится для следующих систем и устройств:

- электрическая безопасность по VDE 0701/0702,
- механика двери и дверное уплотнение,
- винтовые соединения и подключения в моечной камере,
- система залива и слива воды,
- внутренние и внешние системы дозирования,
- распылительные коромысла,
- комбинированный фильтр,
- резервуар-сборник со сливным насосом и обратным клапаном,
- все тележки, модули и вставки
- пароконденсатор,
- датчик давления обработки
- сушильный агрегат,

при наличии:

- модуль измерения проводимости

при наличии коммуникационного модуля:

- подключенный принтер.
- подключение к сети

Внешнее программное обеспечение для документации и компьютерные сети не проверяются сервисной службой Miele.

В рамках техобслуживания проводится функциональная проверка по следующим пунктам:

- ход выполнения программы при пробном пуске,
- термоэлектрический замер,
- проверка герметичности,
- все важные с точки зрения безопасности системы измерения (индикация при неисправностях),
- функции безопасности.

Текущие проверки

Ежедневно перед началом работы пользователь должен проводить регулярные проверки. Для регулярных проверок завод предоставляет шаблон для соответствующего контрольного списка.

Необходимо проверять следующие пункты:

- фильтры в моечной камере
- распылительные коромысла машины и распылительные коромысла тележек, модулей и корзин
- моечная камера и уплотнение дверцы
- дозирующие системы
- тележки, корзины, модули и вставки
- фильтры в загрузочных устройствах

Очистка фильтров в моечной камере

Фильтры в полу моечной камеры предотвращают попадание крупных частиц грязи в систему циркуляции. Фильтры могут засоряться частицами загрязнений. Поэтому фильтры должны ежедневно проверяться и при необходимости очищаться.

⚠ Повреждения вследствие засорённых водных путей.
Без использования фильтров частицы загрязнений попадают в водяной контур автомата для мойки. Частицы загрязнений могут забивать форсунки и клапаны.
Запускайте программу, только если установлены фильтры.
Если фильтры устанавливаются после очистки, убедитесь в их правильном креплении.

В системе управления имеется возможность настраивать интервалы очистки для фильтров в моечной камере, см. главу «Установка ▮/Техобслуживание фильтров».

Интервал очистки не заменяет ежедневные текущие проверки фильтров в моечной камере!

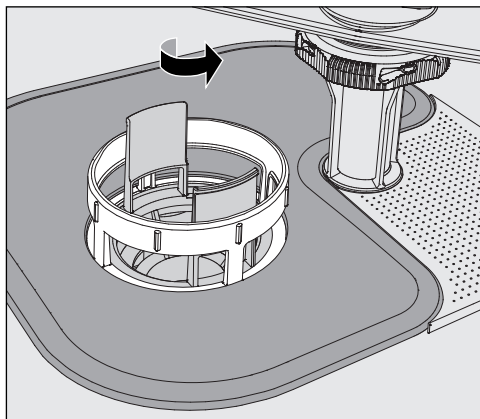

⚠ Существует опасность получения травм осколками стекла, иглами и т.д., попавшими в фильтры.

- Отверните микрофильтр в направлении стрелки и выньте его наружу вместе с фильтром грубой очистки.

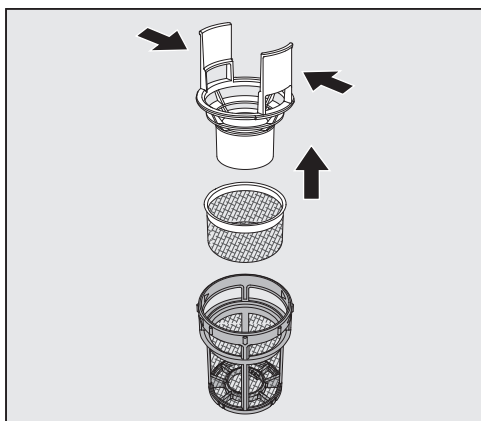

- Сожмите распорки и вытащите фильтр грубой очистки вверх наружу.
- Извлеките фильтр тонкой очистки, свободно вложенный между фильтром грубой очистки и микрофильтром.

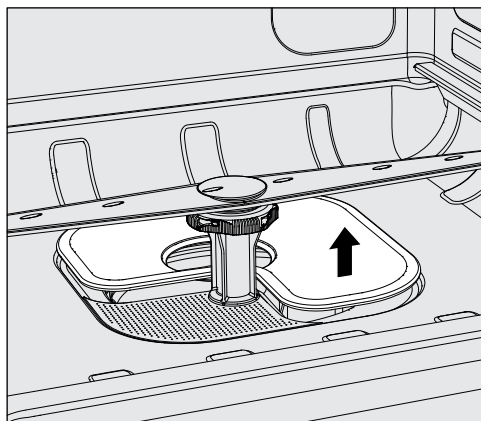

- Последним выньте наружу плоский фильтр.
- Очистите сетки фильтров.
- Вставьте комбинированный фильтр в обратной последовательности. Обратите внимание на то, ...
 - ... чтобы плоский фильтр ровно прилегал к дну моечной камеры,
 - ... чтобы фильтр грубой очистки плотно защелкнулся в микро-фильтре.
 - ... чтобы микрофильтр был плотно завернут до упора.

Если для сеток фильтра в моечной камере установлен интервал мойки, после обработки следует его сбросить, см. главу «Установки ▮/Техобслуживание фильтров».

Проверка и чистка распылительных коромысел

Могут засоряться сопла распылительных коромысел – особенно в тех случаях, когда фильтры в моечной камере неправильно зафиксированы, и в контур моющего раствора могли попасть крупные частицы загрязнений.

Поэтому распылительные коромысла необходимо каждый день визуально проверять на наличие загрязнений.

- Для этого извлеките тележку или корзины.
- Осмотрите распылительные коромысла на наличие возможных загрязнений и засорение сопел.
- Убедитесь, что коромысла свободно вращаются.

⚠ Распылительные коромысла с тугим или заблокированным ходом не подлежат дальнейшему использованию. В этих случаях обращайтесь в сервисную службу Miele.

Чистка распылительных коромысел

Для чистки распылительные коромысла машины, а также тележек и корзин следует демонтировать следующим образом:

- Выньте из машины тележки или корзины.

Верхнее распылительное коромысло машины закреплено с помощью разъемного соединения.

- Вытащите верхнее распылительное коромысло машины вниз.

Нижнее распылительное коромысло машины и распылительные коромысла тележек и корзин крепятся с помощью байонетных соединений.

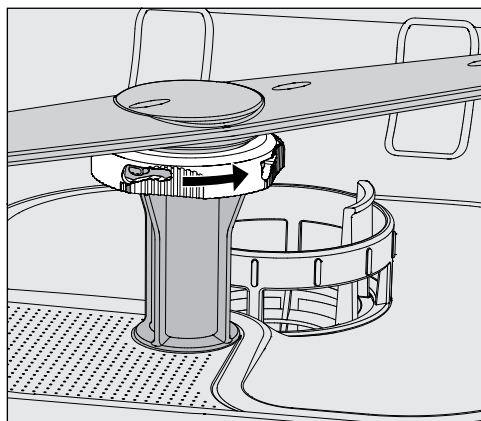

- Отсоедините рифленый байонетный разъем, повернув его до упора в направлении стрелки.
- После этого Вы можете снять распылительные коромысла вверх или, соответственно, вниз.

Распылительные коромысла тележек и корзин с гайками с накаткой:

Распылительные коромысла тележек и корзин старых модельных рядов крепятся с помощью гаек с накаткой. Их нужно отвернуть и вытащить распылительные коромысла вниз.

Металлические гайки с накаткой имеют левую резьбу. Керамические гайки с накаткой имеют правую резьбу.

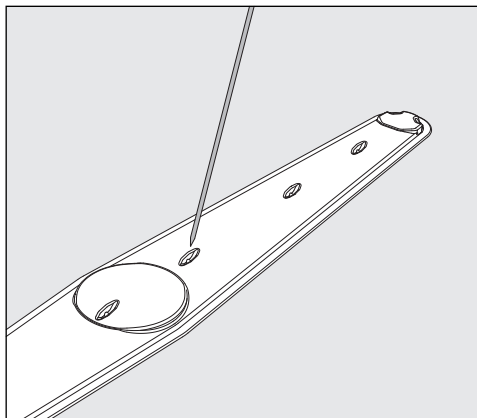

- Протолкните загрязнения с помощью острого предмета внутрь распылительного коромысла.
- Затем тщательно промойте распылительное коромысло под струёй воды.

⚠ На магнитах распылительных коромысел не должно быть металлических предметов или обрабатываемых предметов. Если к магнитам пристали металлические предметы, скорость вращения коромысла может измеряться неправильно. Удалите с магнитов все металлические предметы.

- Проверьте опоры коромысел на наличие видимого износа.

Видимые следы износа на опорах со временем могут ухудшить работу распределительных коромысел.

В этих случаях обращайтесь в сервисную службу Miele.

- После очистки снова установите распределительные коромысла.
- После установки проверьте свободный ход коромысел.

Каждое распылительное коромысло тележек и корзин маркируется определенным номером, который также нанесен на трубку подачи воды в районе байонетного разъема, например, 03. При монтаже следите за тем, чтобы совпадали номера на распылительных коромыслах с номерами на трубках подачи воды.

Чистка автомата для мойки

⚠ Моечный автомат и зону, непосредственно прилегающую к нему, запрещается мыть струей воды из шланга или паром под высоким давлением.

⚠ Для чистки поверхностей из нержавеющей стали запрещается использовать очистители, содержащие нашатырь, а также нитро- и синтетические растворители!

Такие средства могут повредить поверхности.

Чистка панели управления

⚠ Для чистки панели управления запрещается использовать абразивные вещества и чистящие средства универсального действия!

Из-за своего химического состава они могут нанести значительные повреждения стеклянным пластмассовым поверхностям, а также надпечатанным кнопкам управления..

- Чистите панель управления с помощью влажной салфетки и мягкого моющего средства или неабразивным средством для чистки стали.
- Для чистки дисплея и пластмассовой нижней стороны можно использовать также бытовые средства для чистки стекла или пластмассы.
- Для протирания в целях дезинфекции используйте средство, рекомендованное в списке производителя.

Чистка дверного уплотнения и дверцы

- Регулярно протирайте дверное уплотнение влажной салфеткой, чтобы удалять загрязнения. Повреждённые или негерметичные уплотнения дверцы должны быть заменены сервисной службой Miele.
- При наличии загрязнений на боковых сторонах и шарнирах дверцы очистите их.
- Регулярно протирайте влажной тканью жёлоб цокольного листа под дверцей.

Очистка моечной камеры

Моечная камера в основном самоочищается в процессе работы. Если все же в ней образовались отложения, обратитесь в сервисную службу Miele.

Чистка фронтальной поверхности прибора

- Чистите фронтальную поверхность из нержавеющей стали только влажной салфеткой с мягким моющим средством или неабразивным средством для чистки стали.

Предотвращение быстрого загрязнения

- Для предотвращения быстрого загрязнения поверхностей из нержавеющей стали, например, от следов от пальцев, можно в заключение чистки использовать средство для ухода за нержавеющей сталью.

Проверка тележек, корзин, модулей и вставок

Для обеспечения работоспособности ежедневно проверяйте тележки, корзины, модули и вставки. Контрольный список прилагается к автомату для мойки.

Необходимо проверять следующие пункты:

- исправное состояние ходовых роликов и прочность их соединения с тележкой или корзиной
- наличие и исправное состояние штуцеров для подключения воды
- правильная высота и надежность установки регулируемых штуцеров для подключения воды
- прочность соединения промывочных сопел и адаптеров шлангов с тележкой, корзиной или модулем сопла
- свободная проходимость моющего раствора через сопла, промывочные сопла и адаптеры шлангов
- плотность посадки заглушек и крышек на промывочных соплах
- наличие и надёжность фиксации колпачков на всех модулях и инжекторных планках
- наличие в тележке и корзинах модульной системы заглушек в соединениях для подключения воды

При наличии:

- свободное вращение распылительных коромысел
- отсутствие засоров в соплах распылительных коромысел, см. главу «Очистка распылительных коромысел»
- налипание металлических предметов к магнитам на распылительных коромыслах
- необходимость чистки трубчатых фильтров или замены фильтровальных пластин, например, в E 478/1

Техническое обслуживание тележек, корзин, модулей и вставок

Периодическое обслуживание должно проводиться сервисной службой Miele **через 1000 часов эксплуатации или минимум один раз в год.**

Замена HEPA-фильтра

Воздушные фильтры встроенного сушильного агрегата имеют ограниченный срок службы. По этой причине фильтры нужно регулярно менять после, например, следующего сообщения:

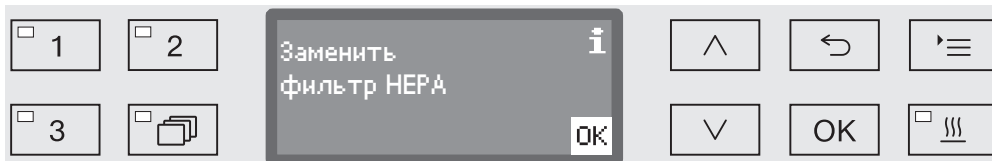

Безаварийная работа возможна только с **оригинальным фильтром Miele класса HEPA 13**.

- Откройте сервисную крышку на цокольной бленде.

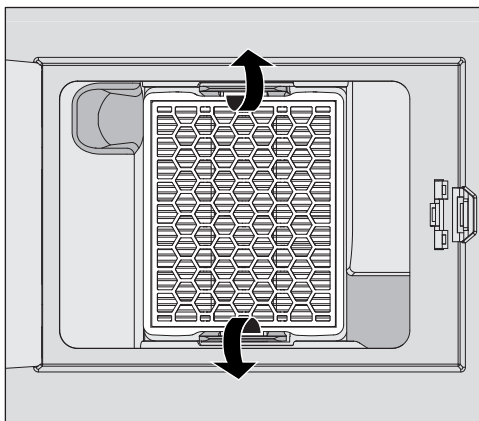

- Отсоедините HEPA-фильтр, выжав крепёжную скобу наружу.
- Возьмитесь за боковые углубления и потяните фильтр вперёд.
- Вставьте новый HEPA-фильтр. Убедитесь, что фильтр защёлкнулся в крепёжной скобе.
- Закройте сервисную крышку.

После каждой замены фильтра обнуляйте счётчик часов работы HEPA-фильтра.

Сброс счетчика часов работы НЕРА-фильтра

Для каждого типа фильтра в блоке управления машины хранятся данные о максимально допустимом времени эксплуатации (часов работы). После каждой замены фильтра необходимо обнулить счетчик часов работы.

- Вызовите меню в соответствии со следующим путем ввода:

Кнопка 

- ▶ Расширенные указания
- ▶ Техобслуживание фильтра
- ▶ НЕРА фильтр

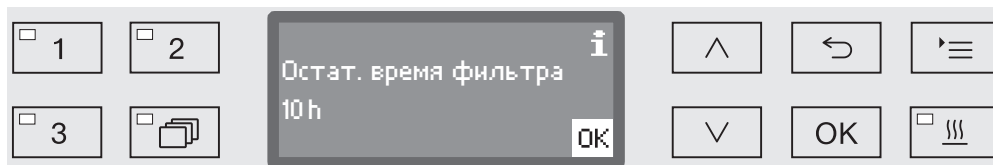

После обнуления счетчика на дисплее появляется индикация остающихся часов работы для данного типа фильтра.

- Подтвердите сообщение с помощью *OK*.

Затем на дисплее появится запрос, хотите ли Вы обнулить показание часов работы.

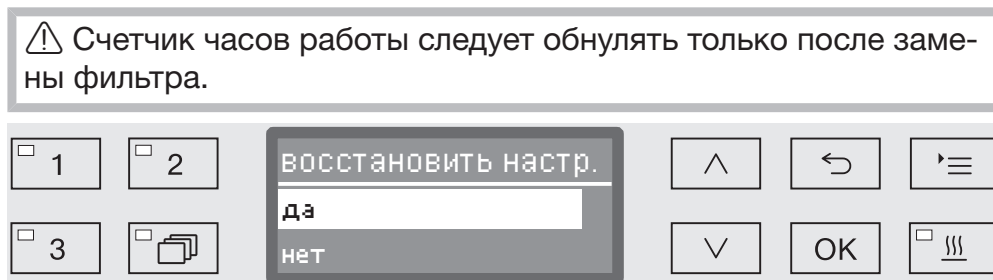

- да

Счетчик часов работы обнуляется для нового фильтра.

- нет

Показание счетчика остается без изменения.

- Выберите опцию с помощью кнопок со стрелкой \wedge и \vee .
- Подтвердите выбор с помощью *OK*.

Проверка эффективности

Как правило, заданную эффективность обработки должен обеспечивать пользователь.

Гнездо для измерительного зонда

На верхней стороне машины, спереди справа под крышкой или столешницей находится разъем подсоединения измерительного зонда для валидации процесса. Чтобы получить доступ к разъему, нужно снять крышку моечного автомата или выдвинуть автомат из-под столешницы.

- Откройте дверцу.

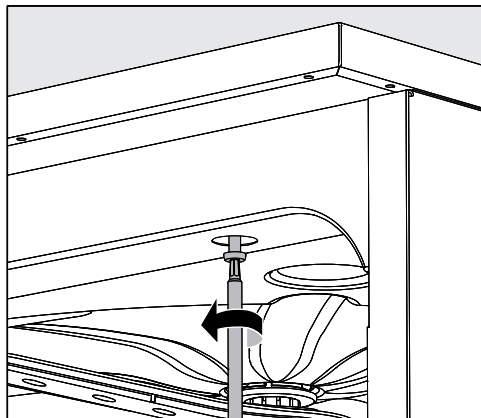

- Ослабьте крепежные шурупы.
- Кроме того, на задней стороне машины открутите стопорные винты с **крышки** и снимите **крышку** вверх.

Или

- Выдвиньте моечный автомат из-под **столешницы** примерно на 15 см.

Тестовые программы

Для проверки эффективности обработки при проведении рутинного контроля предусмотрены различные тестовые программы. Тестовые программы не являются самостоятельными программами обработки. Скорее, это дополнительные функции, которые активируются перед запуском любой программы обработки.

Тестовые программы прерывают ход обычных программ на определённых этапах. На прерывание программы указывают звуковой сигнал и сообщение на дисплее. Сервисная служба Miele может установить продолжительность прерывания в интервале от 10 секунд до 42 минут. В пределах этого времени можно проводить измерения или открывать дверцу для отбора проб. Не открывайте дверцу на долгое время, чтобы избежать охлаждения моечной камеры.

Программа автоматически продолжит работу по истечении указанного интервала. Если дверца была открыта, программа сможет запуститься только после закрытия дверцы.

Если вы хотите отказаться от проведения измерения или отбора проб, можно досрочно продолжить программу, нажав кнопку *Start/Stop* (Старт/Стоп).

Поэтому дверцу во время фазы сушки можно открыть в любое время через произвольные интервалы для проверки степени сушки обрабатываемого материала. Так можно определить оптимальное время сушки.

Могут быть выбраны следующие тестовые программы:

- Лаборатория

Выполнение программы останавливается на каждом этапе обработки непосредственно перед откачкой моющего раствора.

- Валидация

Выполнение программы прерывается в следующих местах:

- перед откачкой моющего раствора на последнем этапе мойки,
- после промежуточного ополаскивания перед откачиванием моющего раствора и
- после залива воды и перед откачиванием на этапе окончательного ополаскивания.

Содержание в исправности

Активирование тестовой программы

Тестовые программы действительны в каждом случае только при выполнении одной программы. Для последующих проверок тестовую программу нужно выбирать заново.

- Вызовите меню в соответствии со следующим путем ввода:

Кнопка 

- ▶ Расширенные указания
- ▶ Программа проверки

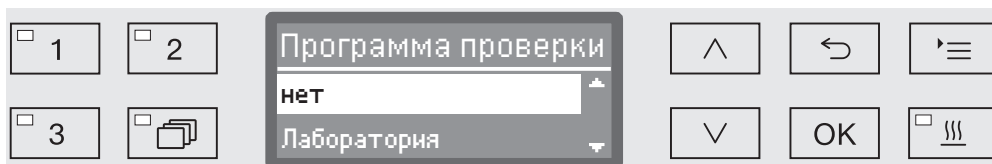

- нет

Меню закрывается без опций выбора программы.

- Лаборатория

Активируется тестовая программа Лаборатория.

- Валидация

Активируется тестовая программа Валидация.

- Выберите опцию с помощью кнопок со стрелкой \wedge и \vee .

- С помощью кнопки *OK* активируйте тестовую программу для следующего запуска программы обработки.

Теперь можно приступить к проверке эффективности.

- Для этого выберите программу с помощью кнопок выбора программ или из списка программ и запустите ее.

В процессе выполнения эта программа обозначается на самой нижней строке дисплея как Программа проверки.



Если Вы хотите снова отменить тестовую программу перед проверкой эффективности, то нужно вызвать вышеприведенное меню и выбрать опцию *нет*.

Нижеприведённый обзор поможет найти и устранить причины возникших неисправностей. Обязательно обратите внимание на следующее:

 Ремонтные работы должны проводиться только сервисной службой Miele. В результате ремонтных работ, выполненных ненадлежащим образом, может возникнуть серьёзная опасность для пользователя.

Во избежание неоправданного обращения в сервисную службу при первом появлении сообщения об ошибке проверьте, не вызвана ли эта ошибка неправильной эксплуатацией.

Технические неполадки и сообщения

Проблема	Причина и устранение
Дисплей тёмный, все светодиоды выключены.	Автомат для мойки не включён. ■ Включите автомат для мойки кнопкой  .
	Сработали предохранители. ■ Соблюдайте минимальную величину тока срабатывания, указанную на типовой табличке. ■ Снова включите предохранители. ■ При повторении срабатывания предохранителей обратитесь в сервисную службу Miele.
	Штекер не вставлен в розетку. ■ Вставьте штекер.
Автомат для мойки выключается самостоятельно.	Это не является неполадкой! Функция Auto-Off автоматически выключает автомат для мойки через некоторое заданное время для экономии электроэнергии. ■ Снова включите автомат для мойки с помощью кнопки  .
Текущее время отображается на дисплее.	Это не является неполадкой! Моечный автомат находится в режиме готовности. ■ Нажмите любую кнопку, чтобы повторно активировать моечный автомат.
Отказ сетевого питания во время работы	Если во время выполнения программы произойдет временное отключение сетевого питания, то никакие меры принимать не требуется. Выполнение программы продолжится, начиная с прерванного этапа. Если во время отключения сетевого питания температура в моечной камере опустится ниже минимального значения, требуемого для программного блока, этот программный блок будет повторен. При отключении сетевого питания на ≥ 20 часов будет повторно выполнена вся программа. Любое отключение сетевого питания протоколируется в рамках ведения документации параметров процесса.

Помощь при неполадках

Проблема	Причина и устранение
Следующее обслуживание:	<p>Это не является неполадкой! Сервисная служба Miele рекомендует дату проведения следующего технического обслуживания.</p> <ul style="list-style-type: none"> ■ Согласуйте дату технического обслуживания с сервисной службой Miele.

Дозирование/Дозирующие системы

⚠ Соблюдайте осторожность при обращении с химическими средствами!
Для всех химических средств необходимо учитывать указания по безопасности (паспорта безопасности), приводимые изготовителем.

Проблема	Причина и устранение
Заполнить DOS	<p>Во время выполнения программы измерения показали низкий уровень заполнения в одной из канистр для химических средств.</p> <ul style="list-style-type: none"> ■ Замените пустую канистру полной.
Старт програм. не возм. Удалить воздух из насоса для доз. средств. DOS	<p>Программа не сможет запуститься, если ...</p> <ul style="list-style-type: none"> - ... в дозирующей системе находится воздух. - ... из дозирующей системы была откачана вся жидкость. <ul style="list-style-type: none"> ■ Проверьте уровень заполнения канистры. При необходимости замените пустую канистру на полную. ■ Удалите воздух из дозирующей системы.
Идет удал. воздуха из дозирующей системы DOS	<p>Это не является неполадкой! Выполняется автоматическое удаление воздуха из дозирующей системы.</p> <p>Дождитесь, пока не завершится удаление воздуха.</p>
Удал. воздуха из сист. DOS отменено, необходимо повторить	<p>Удаление воздуха из системы дозирования прервано, поскольку зарегистрирован слишком низкий расход. Возможен перегиб дозирующего шланга или засор всасывающей трубки.</p> <ul style="list-style-type: none"> ■ Проверьте дозирующий шланг на перегибы и течи. Укладывайте шланг так, чтобы он не перегнулся. ■ Проверьте отверстие всасывающей трубки на наличие возможного засора и удалите его. ■ Снова запустите процесс удаления воздуха. <p>При обнаружении течи в дозирующем шланге или дефекта всасывающей трубки обратитесь в сервисную службу Miele.</p>

Проблема	Причина и устранение
Проверить канистру/ дозирующую трубку DOS	Измерения показали полное отсутствие расхода или слишком низкий расход. <ul style="list-style-type: none"> ■ Проверьте уровень заполнения канистры. При необходимости замените пустую канистру полной. ■ Проверьте отверстие всасывающей трубки на наличие возможных отложений. ■ Удалите воздух из дозирующей системы.
	Перегнут дозирующий шланг. <ul style="list-style-type: none"> ■ Устраните все перегибы дозирующего шланга. Укладывайте шланг так, чтобы он снова не перегнулся. ■ Проверьте дозирующий шланг на наличие возможной течи. ■ Удалите воздух из дозирующей системы.
	Если Вы заметили течь у дозирующего шланга или дефект у всасывающей трубки, то обратитесь в сервисную службу Miele.

Высоковязкие (вязкотекучие) химические средства процессов могут ухудшить работу системы контроля дозирования и привести к неточностям в измерениях. В этом случае обратитесь в сервисную службу Miele и уточните, какие меры предпринять.

Помощь при неполадках



Недостаток соли/Устройство смягчения воды

Проблема	Причина и устранение
Засыпать соль	Запас соли в устройстве смягчения воды подходит к концу. ■ Перед следующим запуском программы загрузите регенерационную соль.
Скоро прибор будет заблокирован из-за недостатка соли	Израсходован запас соли в устройстве смягчения воды. Дальнейшая регенерация больше невозможна. Моечный автомат будет заблокирован с последующей регенерацией для дальнейшего использования. ■ Загрузите регенерационную соль.
Блокировка прибора ввиду нехватки соли	Регенерация устройства смягчения воды невозможна из-за недостатка соли. Моечный автомат заблокирован для дальнейшего применения. ■ Загрузите регенерационную соль. Через несколько секунд после загрузки соли в контейнер блокировка будет снята. Регенерация произойдет автоматически во время следующего выполнения программы.
Контакт крышки отсека для соли открыт	Контейнер для соли неправильно закрыт. ■ Закройте контейнер.
	Остатки соли блокируют замок. ■ Удалите все остатки соли с загрузочной воронки, крышки и уплотнителя. Однако не смывайте остатки соли проточной водой, поскольку она может привести к переполнению контейнера. ■ Закройте контейнер.
	Крышка контейнера для соли раскрылась во время выполнения программы. <div style="border: 1px solid black; padding: 5px;"> При открывании дверцы наружу могут вырваться горячие пары и химические средства!</div> ■ Откройте дверцу и закройте крышку контейнера.

Прерывание с номером ошибки

Прерывание программы с индикацией номера ошибки, например Ошибка XXX (где XXX обозначает любой номер), при известных условиях свидетельствует о технической неисправности, которую сложно устранить.

При каждом прерывании с номером ошибки действуйте следующим образом.

- Выключите автомат для мойки с помощью кнопки .
- Подождите около 10 секунд, прежде чем снова включить автомат кнопкой .
- Подтвердите номер ошибки с помощью ПИН-кода.
- Запустите ещё раз ранее выбранную программу.

Если сообщение об ошибке появляется снова:

- Запишите сообщение об ошибке.
- Выключите автомат для мойки с помощью кнопки .
- Обратитесь в сервисную службу Miele.

Кроме того, обратите внимание на указания к следующим номерам ошибок.

Проблема	Причина и устранение
Ошибка 403-405	<p>Выполнение программы было прервано, так как в мочный автомат было залито слишком мало воды, или она не была залита совсем.</p> <ul style="list-style-type: none"> ■ Полностью откройте краны водоснабжения. ■ Обратите внимание также на следующие указания к сообщению Проверить залив воды.
Ошибка 406–408	<p>Выполнение программы было прервано из-за слишком маленького объёма заливаемой воды.</p> <ul style="list-style-type: none"> ■ Проверьте, полностью ли открыты запорные краны водоснабжения. ■ Соблюдайте указания по минимальному напору (гидравлическому давлению) воды, см. главу «Подключение подачи воды» и «Технические характеристики». ■ Проверьте фильтр в шланге подачи воды. ■ Обратитесь в сервисную службу Miele и уточните, какие меры предпринять.
Ошибка 412–414	<p>Выполнение программы было прервано из-за слишком большого объёма поступающей воды.</p> <ul style="list-style-type: none"> ■ Соблюдайте указания по рекомендуемому напору (гидравлическому давлению) воды и максимально допустимому статическому давлению воды, см. главу «Подключение залива воды» и «Технические характеристики». ■ Обратитесь в сервисную службу Miele и уточните, какие меры предпринять.

Помощь при неполадках

Проблема	Причина и устранение
Ошибка 422	<p>Запас соли в устройстве смягчения воды израсходован. Дальнейшая регенерация невозможна. Автомат для мойки заблокирован с последующей регенерацией для дальнейшего применения.</p> <ul style="list-style-type: none">■ Загрузите регенерационную соль.
Ошибка 426, 526	<p>Давление промывки слишком низкое.</p> <ul style="list-style-type: none">– Слишком низкое давление мойки из-за сильного пенообразования. Возможно, после заполнения не был удалён расплескавшийся ополаскиватель.■ Соблюдайте указания по пенообразованию в главе «Химическая технология».■ Запустите программу Полоскание для очистки моечной камеры. <p>– Загрузочные устройства были неправильно загружены или перегружены.</p> <ul style="list-style-type: none">■ Используйте исключительно соответствующие тележки, корзины, модули и вставки для каждого случая применения.■ Располагайте предметы с полостями или глубокими днищами так, чтобы вода могла беспрепятственно стекать с них. <p>– Водные пути (шланги) засорены или негерметичны.</p> <ul style="list-style-type: none">■ Проверьте и очистите фильтры в моечной камере и распылительные коромысла.■ Проверьте инжекторные планки на наличие неплотных участков, например по следующим пунктам.<ul style="list-style-type: none">– Все ли колпачки на месте?– Все ли подключения снабжены форсунками, соплами, адаптерами шлангов и другими промывочными устройствами?– Не повреждены ли имеющиеся силиконовые шланги?■ Убедитесь, что дисковые заглушки подключений воды на задней стенке моечной камеры расположены заподлицо с поверхностью, и устраните возможные помехи. <p>– Слишком мало воды для данного случая применения.</p> <ul style="list-style-type: none">■ Увеличьте объём воды (см. главу «Программные установки»). Для этого при необходимости проконсультируйтесь с сервисной службой.

Проблема	Причина и устранение
Ошибка 433	<p>Выступающие обрабатываемые предметы в дверном проёме, например полотенца, мешают полному закрытию дверцы с помощью дверного замка «Комфорт».</p> <ul style="list-style-type: none"> ■ Уберите все предметы и разместите обрабатываемый материал таким образом, чтобы он не выступал в области дверцы. ■ Закройте дверцу.
Ошибка 438	<p>Дверное уплотнение приклеилось.</p> <ul style="list-style-type: none"> ■ Очистите дверное уплотнение. <p>Тяжёлые предметы, расположенные перед автоматом для мойки, мешают автоматическому открыванию дверцы дверным замком «Комфорт».</p> <ul style="list-style-type: none"> ■ Не ставьте никаких (тяжёлых) предметов перед дверцей автомата для мойки. <p>Дверной замок «Комфорт» заблокирован.</p> <ul style="list-style-type: none"> ■ Попробуйте осторожно (без применения силы) открыть дверцу, потянув за дверную ручку. <p>Если дверца остаётся заблокированной:</p> <ul style="list-style-type: none"> ■ откройте дверцу с помощью аварийного деблокиратора; ■ закройте дверцу и попробуйте открыть её снова с помощью кнопки . <p>Если дверца заблокировалась повторно:</p> <ul style="list-style-type: none"> ■ Обратитесь в сервисную службу Miele.
Ошибка 440	<p>Поплавковый выключатель в системе фильтрации не срабатывает. Возможно выключатель заблокирован.</p> <ul style="list-style-type: none"> ■ Выньте комбинированный фильтр. ■ Проверьте свободный хода поплавкового выключателя. Поплавковый выключатель находится под системой фильтрации позади распылительного коромысла.
Ошибка 460-462	<p>Программа прервана из-за слишком низкой скорости вращения распылительных коромысел.</p> <ul style="list-style-type: none"> - Обрабатываемый материал блокирует распылительные коромысла машины или корзин. ■ Разместите обрабатываемый материал так, чтобы распылительные коромысла могли легко вращаться и запустите программу снова. - Давление мойки слишком низкое из-за сильного пенообразования. ■ Соблюдайте указания по пенообразованию в главе «Химическая технология».

Помощь при неполадках

Проблема	Причина и устранение
Ошибка 492, 504	<p>Программа была прервана по причине недостаточного давления мойки. Возможно, засорились фильтры в моечной камере.</p> <p>⚠ Существует опасность получения травм осколками стекла, иглами и т.д., попавшими в фильтры.</p> <ul style="list-style-type: none">■ Проверьте и очистите фильтры в моечной камере (см. главу «Содержание в исправности/Очистка фильтров в моечной камере»).
Ошибка 518-521	<p>При дозировании из внешней канистры отсутствует расход средства.</p> <p>⚠ Соблюдайте осторожность при обращении с химическими средствами! Для всех химических средств необходимо учитывать указания по безопасности (паспорта безопасности), приводимые изготовителем.</p> <ul style="list-style-type: none">■ Проверьте уровень заполнения канистр и замените пустые канистры новыми полными.■ Проверьте при этом отверстия всасывающих трубок на наличие возможных отложений и при необходимости удалите их.■ Проверьте шланговые подключения к всасывающим трубкам, моечному автомату и имеющимся DOS-модулям.■ Устраните все изломы дозирующих шлангов и проверьте шланги на наличие возможных течей. Разместите дозирующие шланги таким образом, чтобы они не могли снова перегнуться.■ Удалите воздух из дозирующих систем. <p>Если Вы заметили течи у дозирующих шлангов или дефекты у всасывающих трубок, то обратитесь в сервисную службу Miele.</p>
Ошибка 550	<p>Сработала система защиты от протечек Waterproof. Возможно нарушение герметичности одного из шлангов подачи воды.</p> <ul style="list-style-type: none">■ Закройте кран подачи воды.■ Обратитесь в сервисную службу Miele.

Проблема	Причина и устранение
Ошибка 555	<p>В пароконденсаторе слишком много воды. Возможно, моющий раствор проходил через изогнутый обрабатываемый материал или инжекторные сопла за защитной пластиной пароконденсатора у задней стенки моющей камеры.</p> <ul style="list-style-type: none"> ■ При монтаже изогнутых инжекторных сопел и размещении обрабатываемого материала следите за тем, чтобы выпускные отверстия для моющего раствора смотрели примерно в центр моющей камеры. ■ Запустите автомат для мойки повторно. Лишняя вода откачивается автоматически.
Ошибка 559	<p>Интерфейс для протоколирования параметров процесса нарушен. Моечный автомат распознал модуль для интерфейса Ethernet, однако в системе управления активирован последовательный интерфейс (RS232). Деактивируйте интерфейс RS232:</p> <ul style="list-style-type: none"> ■ Для этого вызовите меню конфигурации интерфейса, выбрав путь ввода Расширенные указания/Конфиг. интерфейса и выберите опцию Ethernet . ■ Подождите примерно 90 секунд. Модулю Ethernet XKM 3000 L Med требуется это время для инициализации. При необходимости интерфейс должен быть сконфигурирован повторно. <p>Или</p> <ul style="list-style-type: none"> ■ Замените модуль Ethernet XKM 3000 L Med на модуль XKM RS232 10 Med для организации последовательного интерфейса.
Ошибка 578	<p>Отключение при пиковой нагрузке длится более 3 часов.</p> <ul style="list-style-type: none"> ■ Проверьте электросеть и систему управления электроэнергией с привлечением соответствующих специалистов.





Помощь при неполадках

Неполадки и сообщения в отношении процесса

Проблема	Причина и устранение
Заменить фильтр HEPA	Достигнуты максимально допустимые часы работы для HEPA-фильтра. <ul style="list-style-type: none">■ Замените HEPA-фильтр на новый.■ В заключение обнулите счетчик рабочих часов HEPA-фильтра.
Сушка в программе деактивирована	При запуске программы невозможно выбрать режим сушки, поскольку для выбранной программы не запрограммирован режим сушки. <ul style="list-style-type: none">■ Запустите программу без режима сушки. Или <ul style="list-style-type: none">■ Обратитесь в сервисную службу Miele для установки параметров сушки для этой программы.
Неверный ПИН-код	Введённый ПИН-код не соответствует сохранённому. <ul style="list-style-type: none">■ Введите ПИН-код снова.■ Обратитесь в сервисную службу Miele и сообщите об утрате ПИН-кода.
Тестовая программа: теперь можно брать пробу	Это не является неполадкой! Выполняется тестовая программа проверки эффективности. В определенных местах программы ее выполнение прерывается для отбора проб. <ul style="list-style-type: none">■ Возьмите пробу. или <ul style="list-style-type: none">■ Подождите. Выполнение программы автоматически продолжится примерно через 30 секунд. или <ul style="list-style-type: none">■ Продолжите выполнение программы без задержки, нажав кнопку <i>Старт/Стоп</i>.
Программа была прервана	Это не является неполадкой! Выполняемая программы была прервана пользователем. <div style="border: 1px solid gray; padding: 5px; margin-top: 10px;"><p> Внутри моечной камеры может быть очень высокая температура. При открывании дверцы наружу могут вырваться горячие пары и химические средства! Соблюдайте правила индивидуальной защиты!</p></div>
Программа будет продолжена	Это не является неполадкой! Процесс отмены программы не был завершен. Выполнение программы продолжается без перерыва.

Проблема	Причина и устранение
Отключ. при пик. нагр.	Это не является неполадкой! Некоторые компоненты моечного автомата приостанавливают работу до тех пор, пока сигнал максимальной нагрузки будет поступать от Вашей системы управления электроэнергией.
Исходное состояние всех настроек восстановлено	Это не является неполадкой! Пользователь выполнил сброс на заводские настройки. ■ Подтвердите сообщение с помощью OK .
Исходное состояние всех программных настроек восстановлено	Это не является неполадкой! Пользователь выполнил сброс программы на заводские настройки. ■ Подтвердите сообщение с помощью OK .

Дверца

Проблема	Причина и устранение
Дверца открыта с небольшим зазором и не закрывается с помощью кнопки .	Это не является неполадкой! Дверной замок «Комфорт» открыл дверцу в конце программы с небольшим зазором. ■ Захлопните дверцу. После этого дверцу можно снова полностью закрыть с помощью кнопки  .
Дверца закрыта не полностью	Закрывание дверцы с большим усилием может привести к техническим проблемам с дверным замком «Комфорт». ■ Откройте и снова закройте дверцу. Если сообщение об ошибке появляется снова: ■ Обратитесь в сервисную службу Miele.
Осторожно. Моечная камера горячая. Всё равно открыть?	При нажатии кнопки  помните, что температура в моечной камере превышает 60 °C. <div style="border: 1px solid gray; padding: 5px; margin: 5px 0;"> При открывании дверцы наружу могут вырваться горячие пары и химические средства!</div> ■ Открывайте дверцу только при чрезвычайной необходимости.
Защита от поломки при заклинивании	Дверца была закрыта до того, как была полностью задвинута направляющая замка дверцы. ■ Откройте дверцу. ■ Направляющая замка дверцы должна быть полностью задвинута, прежде чем вы закроете дверцу снова.
Разблокировка в случае необходимости	Дверца была открыта с помощью аварийного деблокиратора. ■ Соблюдайте указания из главы «Открывание дверцы с помощью аварийного деблокиратора».

Недостаточно хорошие результаты мойки и коррозия

Проблема	Причина и устранение
На обрабатываемом материале остается белый налет.	Устройство смягчения воды запрограммировано на слишком низкую жесткость воды. ■ Запрограммируйте устройство смягчения воды на соответствующую жесткость воды.
	Израсходована соль в контейнере. ■ Загрузите регенерационную соль.
	Недостаточно хорошее качество воды для окончательного ополаскивания. ■ Используйте воду с низкой проводимостью. ■ Если автомат для мойки подключен к патрону обессоливания воды, то проверьте его состояние и при необходимости замените.
	Вода, поступающая через подключение для дистиллированной воды, недостаточно обессолена. ■ Проверьте подключенные устройства обессоливания. При необходимости следует заменить обессоливающий патрон аквапурификатора.

Проблема	Причина и устранение
<p>Неудовлетворительный результат мойки.</p>	<p>Тележки, корзины, модули и вставки не были рассмотрены для обработки этой медицинской продукции.</p> <ul style="list-style-type: none"> ■ Выберите тележки, корзины, модули и вставки в соответствии с поставленной задачей по обработке.
	<p>Тележки, корзины, модули и вставки были неправильно загружены или перегружены обрабатываемым материалом.</p> <ul style="list-style-type: none"> ■ Правильно разместите обрабатываемый материал. Соблюдайте при этом указания из инструкции по эксплуатации. ■ Не перегружайте тележки, корзины, модули и вставки.
	<p>Программа обработки не подходила для данного загрязнения.</p> <ul style="list-style-type: none"> ■ Выберите подходящую программу. <p>или</p> <ul style="list-style-type: none"> ■ Настройте параметры программы на поставленную задачу.
	<p>Распылительное коромысло заблокировано.</p> <ul style="list-style-type: none"> ■ При размещении обрабатываемого материала следите, чтобы он не мешал вращению распылительных коромысел.
	<p>Форсунки на тележках, корзинах, модулях или распылительных коромыслах засорились.</p> <ul style="list-style-type: none"> ■ Регулярно проверяйте форсунки и при необходимости очищайте их.
	<p>Загрязнены фильтры в моечной камере.</p> <ul style="list-style-type: none"> ■ Регулярно проверяйте фильтры и при необходимости очищайте их.
	<p>Тележки, корзины или модули неправильно подсоединены к стыковочным узлам для воды.</p> <ul style="list-style-type: none"> ■ Проверьте правильность соединений.

Помощь при неполадках

Проблема	Причина и устранение
Коррозия у обрабатываемого материала из стекла (разъедание стекла).	Обрабатываемый материал не подходит для машинной мойки. ■ Используйте только такой обрабатываемый материал, который его производителем разрешен для машинной мойки.
	В процессе выполнения программы не проводилась нейтрализация. ■ Проверьте заполнение соответствующей канистры и при необходимости удалите воздух из дозирующей системы.
	Температура мойки была слишком высокой. ■ Выберите другую программу. или ■ Снизьте температуру мойки.
	Использование сильнощелочного моющего средства. ■ Используйте мягкое моющее средство. или ■ Снизьте концентрацию моющего средства.
Коррозия у обрабатываемого материала из нержавеющей стали.	Нержавеющая сталь такого качества не подходит для машинной мойки. ■ Используйте обрабатываемый материал исключительно из высококачественной легированной стали и учитывайте указания по машинной обработке изготовителей медицинской продукции.
	Содержание хлоридов в воде слишком высокое. ■ Закажите проведение анализа воды. Возможно, требуется подключение к внешнему устройству подготовки воды и использование обессоленной воды.
	В процессе выполнения программы не проводилась нейтрализация. ■ Проверьте заполнение соответствующей канистры и при необходимости удалите воздух из дозирующей системы.
	Налет или частицы ржавчины попадают в моечную камеру, например, из-за высокого содержания железа в воде или из-за присутствия в загрузке предметов, подверженных коррозии. ■ Проверьте оборудование водопроводной сети. ■ Отсортируйте обрабатываемый материал, подверженный коррозии.

Контроль распылительных коромысел/Проводимость/ Давление мойки

Проблема	Причина и устранение
<p>Контроль коромысел – верхнее коромысло: блокировка или образование пены</p> <p>или</p> <p>Контроль коромысел – нижнее коромысло: блокировка или образование пены</p> <p>или</p> <p>Контроль коромысла – коромысл. тележ. 1 – : Блокировка коромысла или образование пены</p>	<p>Установленная скорость вращения не достигнута.</p> <p>– Обрабатываемый материал блокирует распылительные коромысла машины или корзин.</p> <ul style="list-style-type: none"> ■ Разместите обрабатываемый материал так, чтобы распылительные коромысла могли легко вращаться, и запустите программу снова. <p>– Соответствующее распылительное коромысло засорилось.</p> <ul style="list-style-type: none"> ■ Очистите распылительное коромысло. ■ Проверьте чистоту и правильность установки фильтров в моечной камере. ■ Запустите программу заново. <p>– Слишком низкое давление мойки из-за сильного пенообразования.</p> <ul style="list-style-type: none"> ■ Соблюдайте указания по пенообразованию в главе «Химическая технология». ■ Запустите программу Полоскание для очистки моечной камеры. ■ Затем опять обработайте материал, предназначенный для мойки.
<p>Электропров. превыш.: Факт. зн.: мкСм/см Погр. зн.: мкСм/см</p>	<p>Занесение проводящих субстанций во время процесса обработки.</p> <ul style="list-style-type: none"> ■ Проверьте процесс обработки. <p>Истощенные или неисправные системы смягчения воды или обессоливания.</p> <ul style="list-style-type: none"> ■ Проверьте внешние системы смягчения воды или обессоливания. ■ При необходимости проведите регенерацию систем. <p>Проведение работ с внутренней системой водоснабжения.</p> <ul style="list-style-type: none"> ■ Обратитесь к техническому специалисту. <p>Перепутанные подключения воды.</p> <ul style="list-style-type: none"> ■ Обратите внимание на маркировки на подключениях воды (см. главу «Подключение залива воды»).
<p>Электропроводимость за пределами пограничного значения</p>	<p>При недостижении предела измерения проводимость не может быть определена.</p> <ul style="list-style-type: none"> ■ Обратитесь в сервисную службу Miele.
<p>Необход. калибровка модуля измерения электропроводности</p>	<p>Требуется калибровка модуля измерения электропроводности.</p> <ul style="list-style-type: none"> ■ Обратитесь в сервисную службу Miele.

Помощь при неполадках

Проблема	Причина и устранение
Модуль измерения электропроводимости: нет коммуникации	<p>Прервано соединение с модулем измерения электропроводности .</p> <ul style="list-style-type: none"> ■ Обратитесь в сервисную службу Miele.
Давление мойки вне пределов допусков	<p>Давление мойки отличается от референтного значения. Причины колебаний давления мойки являются, например:</p> <ul style="list-style-type: none"> - ошибочные стыковочные узлы для подачи воды, - открытые переходные устройства, - пенообразование. <ul style="list-style-type: none"> ■ Определите причину и устраните ее. ■ Выполнение программы не будет прервано. Тем не менее, Вам следует повторно подготовить обрабатываемый материал.
Колебания давления мойки слишком сильные	<p>Программа прервана по причине сильных колебаний давления мойки. Причины колебаний давления мойки являются, например:</p> <ul style="list-style-type: none"> - ошибочные стыковочные узлы для подачи воды, - открытые переходные устройства, - пенообразование. <ul style="list-style-type: none"> ■ Определите причину и устраните ее. ■ Еще раз проведите обработку материала.

Система залива и слива воды

Проблема	Причина и устранение
Проверить залив воды	<p>Один или несколько кранов водоснабжения закрыты.</p> <ul style="list-style-type: none"> ■ Откройте краны водоснабжения.
	<p>В моечный автомат поступает недостаточное количество воды.</p> <ul style="list-style-type: none"> ■ Очистите фильтры в заливном шланге. ■ Полностью откройте краны водоснабжения.
	<p>Гидравлическое давление на подключении воды слишком низкое.</p> <ul style="list-style-type: none"> ■ Примите во внимание данные гидравлического давления, приведенные в главе «Технические данные». ■ Обратитесь к техническому специалисту.

Проблема	Причина и устранение
Проверить слив воды	<p>Программа была прервана, т.к. воду из моечной камеры можно было откачать лишь частично или нельзя было откачать совсем.</p> <ul style="list-style-type: none"> - Сливной шланг заблокирован. <ul style="list-style-type: none"> ■ Устраните изломы или высокие петли у сливного шланга. ■ Повторите запуск программы. - Засорились фильтры в моечной камере. <ul style="list-style-type: none"> ■ Очистите фильтры в моечной камере. <div style="border: 1px solid black; padding: 5px; margin: 5px 0;"> <p> Существует опасность получения травм осколками стекла, иглками и т.д., попавшими в фильтры.</p> </div> <ul style="list-style-type: none"> ■ Повторите запуск программы. - Сливной насос или обратный клапан заблокированы. <ul style="list-style-type: none"> ■ Очистите подвод к сливному насосу и обратный клапан. ■ Повторите запуск программы. - Из-за засора система слива не может принять достаточный объем воды. <ul style="list-style-type: none"> ■ Обратитесь к техническому специалисту.

Шумы

Проблема	Причина и устранение
Стук в моечной камере	<p>Одно или несколько распылительных коромысел ударяются об обрабатываемый материал.</p> <ul style="list-style-type: none"> ■ Прервите выполнение программы. Учитывайте при этом указания в главе «Прерывание программы». ■ Разместите обрабатываемый материал таким образом, чтобы он не ударялся о распылительные коромысла. ■ Проверьте, могут ли распылительные коромысла свободно вращаться. ■ Повторите запуск программы.
Дребезжание в моечной камере	<p>Обрабатываемый материал сильно двигается в моечной камере.</p> <ul style="list-style-type: none"> ■ Прервите выполнение программы. Учитывайте при этом указания в главе «Прерывание программы». ■ Разместите обрабатываемые предметы так, чтобы они занимали устойчивое положение. ■ Повторите запуск программы.

Помощь при неполадках

Проблема	Причина и устранение
Стук в водопроводе	Возможно, неполадка связана с монтажом или слишком небольшим сечением водопровода. Работа автомата из-за этого не нарушается. <ul style="list-style-type: none">■ Обратитесь к техническому специалисту-водопроводчику.

Принтер/интерфейс

Проблема	Причина и устранение
Ошибка серийного принтера: нет бумаги	В печатающем устройстве отсутствует бумага. <ul style="list-style-type: none">■ Вставьте бумагу.
Ошибка серийного принтера: автоном. реж. (offline)	Моечный автомат не смог установить связь с печатающим устройством. <ul style="list-style-type: none">■ Включите печатающее устройство.■ Проверьте связь между моечным автоматом и печатающим устройством.■ При необходимости поручите конфигурирование интерфейса специалисту. При замене печатающего устройства нужно настроить конфигурацию интерфейса.
Ошибка серийного принтера: общая ошиб.	Печатающее устройство не готово к работе. <ul style="list-style-type: none">■ Проверьте печатающее устройство на наличие сообщений об ошибках.■ При необходимости замените печатающие картриджи.
Подключение к сети прервано	Коммуникационный модуль обнаружил обрыв сети и/или не может установить соединение. <ul style="list-style-type: none">■ Обратитесь к системному администратору. Если проблему устранить не удастся: <ul style="list-style-type: none">■ Обратитесь в сервисную службу Miele.

Чистка сливного насоса и обратного клапана

Если по завершении программы вода не полностью откачивается из моечной камеры, то сливной насос или обратный клапан могли быть заблокированы каким-либо посторонним предметом.

- Выньте комбинированный фильтр из моечной камеры (см. главу «Содержание в исправности/Чистка фильтров в моечной камере»).

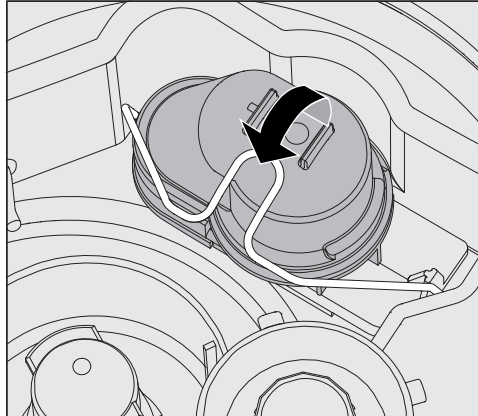

- Откройте запорную скобу.
- Снимите обратный клапан, направляя его вверх, и хорошо промойте его под струей воды.
- Вентиляционное отверстие с внешней стороны обратного клапана (видно только в демонтированном состоянии) не должно быть забито грязью. Удалите возможные загрязнения с помощью какого-нибудь острого предмета.

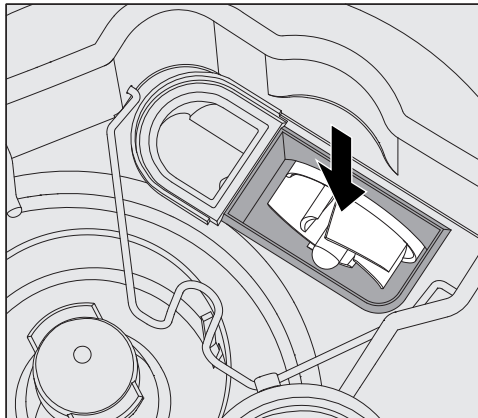

Под обратным клапаном находится крыльчатка сливного насоса (стрелка).

- Перед установкой обратного клапана проверьте, не заблокирована ли посторонними предметами крыльчатка сливного насоса.
- Аккуратно установите на место обратный клапан и зафиксируйте его с помощью запорной скобы.

Очистка фильтров в заливном шланге

Для защиты заливного клапана в резьбовое соединение шланга встроена система фильтров. При загрязнении этих фильтров они должны быть очищены, так как иначе в моечную камеру будет поступать недостаточное количество воды.

⚠ Пластиковый корпус на конце шланга подачи воды содержит электрические компоненты. Поэтому его нельзя погружать в жидкости.

Для чистки сетчатого фильтра

- Отсоедините автомат для мойки от сети электропитания (выключите прибор, затем вытащите сетевую вилку или выверните/отключите предохранитель).
- Закройте запорный клапан.
- Открутите клапан залива воды.

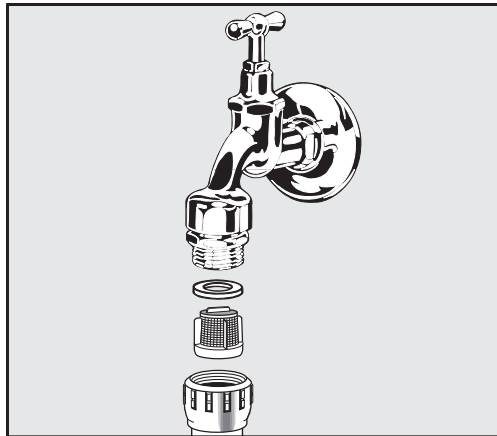

- Извлеките уплотнительное кольцо из резьбового соединения.
- Пассатижами или плоскогубцами извлеките сетчатый фильтр.
- Очистите фильтр или замените его при необходимости.
- Вставьте обратно фильтр и уплотнение, при этом следите за правильным положением деталей!
- Прикрутите клапан залива воды к запорному клапану. При наворачивании шланга следите за тем, чтобы резьбовое соединение не перекошилось.
- Откройте запорный клапан. Если выступает вода, значит резьбовое соединение затянуто недостаточно туго или имеет перекос. Установите клапан залива воды ровно и туго затяните соединение.

Дооснащение фильтром грубой очистки

Если вода содержит много нерастворимых частиц, вы можете установить фильтр грубой очистки между запорным клапаном и шлангом подачи воды.

Фильтр грубой очистки можно заказать через сервисную службу Miele.

Обращение в сервисную службу

⚠ Ремонтные работы может проводить только сервисная служба Miele или авторизованный специалист.
В результате ремонтных работ, выполненных ненадлежащим образом, может возникнуть серьёзная опасность для пользователя.

Во избежание неоправданного обращения в сервисную службу при первом появлении сообщения об ошибке проверьте, не вызвана ли эта ошибка неправильной эксплуатацией. Обратите внимание на указания в главе «Устранение неисправностей».

Если указания из инструкции по эксплуатации не помогли устранить неисправности, обратитесь в сервисную службу Miele.

Контактные данные см. в конце данной инструкции по эксплуатации.

Сообщите сервисной службе модель и номер прибора. Эти данные указаны на типовой табличке. Одна типовая табличка находится на боковом фальце дверцы моечной камеры, вторая – на задней стороне прибора.

Сообщите сервисной службе текст сообщения о неисправности и код неисправности на дисплее машины.

Декларация о соответствии:

ЕАЭС RU Д-DE.АЯ46.В.16830/20

с 08.07.2020 по 07.07.2025

Соответствует требованиям

Технических регламентов Таможенного Союза

(а в настоящее время - Евразийского экономического союза ЕАЭС)

ТР ТС 004/2011 "О безопасности низковольтного оборудования"

ТР ТС 020/2011 "Электромагнитная совместимость технических средств"

Версия программного обеспечения

При обращении в сервисную службу, возможно, Вам нужно будет узнать номера версий программного обеспечения отдельных элементов системы управления (BAE(ID3715), SLT(ID3586), RK(ID3357), FU(ID3367)). Индикацию этих номеров можно вызвать следующим образом:

- Вызовите меню в соответствии со следующим путем ввода:

Кнопка 

- ▶ Расширенные указания
- ▶ Версия прог. обеспеч.

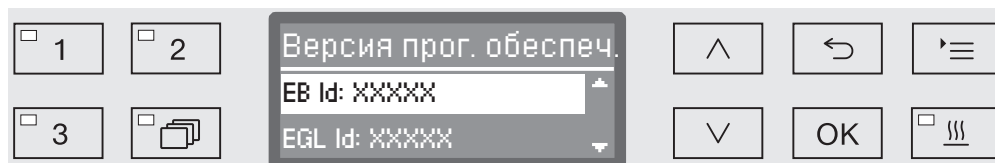

После этого на дисплее отобразится список блоков программного обеспечения, где XXXXX является соответствующим номером версии:

- EB Id: XXXXX

Версия программного обеспечения блока управления и индикации в панели управления.

- EGL id: XXXXX

Версия программного обеспечения карты управления.

- EZL Id: XXXXX

Версия программного обеспечения карты реле.

- EFU Id: XXXXX

Версия программного обеспечения преобразователя частоты.

- LNG Id: XXXXX

Версия языкового пакета.

В этом меню нельзя выполнять никакие установки.

Обновление и замену программного обеспечения может выполнять только сервисная служба Miele.

- Выход из меню осуществляется с помощью кнопки OK или .

Установка и выравнивание

Обязательно учитывайте прилагаемую схему монтажа!

⚠ В окружающем пространстве моечного автомата можно размещать мебель и оборудование только специализированного назначения, чтобы избежать риска возможных повреждений имущества из-за конденсации пара.

Автомат для мойки должен стоять устойчиво и в горизонтальном положении.

Для адаптации к неровностям пола и регулировки высоты прибора могут быть использованы четыре винтовые ножки. Ножки могут быть вывинчены максимум на 60 мм.

⚠ Моечный автомат нельзя поднимать за выступающие детали конструкции, например, за панель управления. Они могут быть повреждены.

⚠ С некоторыми металлическими деталями связана опасность получения травм и порезов. Пользуйтесь защитными перчатками при транспортировке и установке автомата.

⚠ Для транспортировки на тележке моечный автомат должен иметь оригинальную упаковку или стоять на устойчивой, сплошной подставке. В противном случае детали цоколя автомата могут быть повреждены.

Автомат для мойки подходит для следующих вариантов установки:

- Независимая установка.

- Пристраивание и встраивание в нишу:

Автомат для мойки должен устанавливаться рядом с другими приборами или мебелью или в нишу. Ниша должна быть минимум 600 мм шириной и 600 мм глубиной.

- Встраивание под столешницу:

Автомат для мойки должен устанавливаться под сплошную столешницу. Место для встраивания должно быть размером минимум 600 мм шириной, 600 мм глубиной и 820 мм высотой.

Встраивание под столешницу

Снятие крышки прибора

Для встраивания под сплошную столешницу нужно снять крышку прибора следующим образом:

- На задней стороне машины выкрутите оба стопорных винта крышки.
- Откройте дверцу.

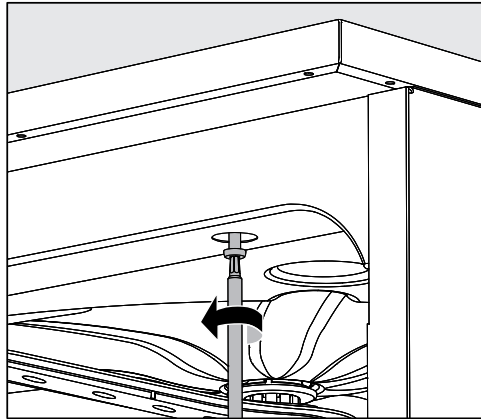

- Выверните с помощью отвертки правый и левый стопорные шурупы.
- Снимите крышку вверх.

Пароконденсатор

Чтобы избежать повреждений столешницы, которые может вызвать воздействие водяного пара, нужно приклеить под столешницей в районе пароконденсатора прилагаемую защитную фольгу (с клеевым слоем, размером 25 x 58 см.).

Предотвращение перегрева

Во время фазы сушки горячий воздух из моечной камеры выводится через пароконденсатор на задней стенке прибора наружу. Для предотвращения перегрева и излишнего образования конденсата следует обеспечить достаточную циркуляцию воздуха.

- Между моечным автоматом и столешницей расстояние для воздухообмена должно составлять минимум 10 мм.
- При необходимости должны быть установлены вентиляционные решетки в шкафах, стоящих рядом.

Соединение со столешницей

После выравнивания автомат для мойки нужно прикрутить к столешнице для улучшения устойчивости.

- Откройте дверцу.

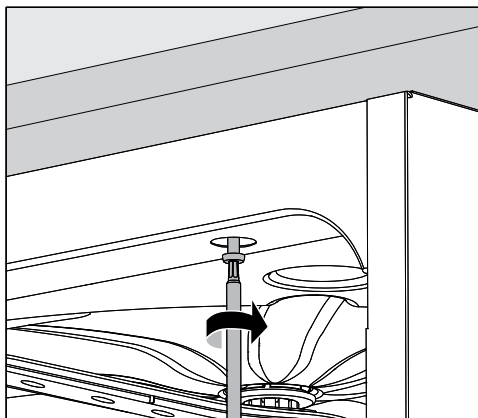

- Прикрутите автомат для мойки к сплошной столешнице справа и слева через отверстия в передней планке.

В случае необходимости прикручивания автомата к мебели с боковой стороны обратитесь в сервисную службу Miele.

Вентиляция циркуляционного насоса

⚠ При встраивании автомата для мойки зазоры до находящейся рядом мебели не следует герметизировать, например, силиконом, чтобы обеспечить вентиляцию циркуляционного насоса.

Защитный щиток от испарений/защита столешницы

Прилагаемый защитный щиток от испарений защищает столешницу от повреждений водяным паром, который может быть выделен в результате открывания дверцы. Соответственно защитный щиток от испарений должен быть прикреплен в районе дверцы на нижней стороне столешницы.

Электромагнитная совместимость (ЭМС)

Автомат для мойки был проверен на электромагнитную совместимость (ЭМС) согласно EN 61326-1 и подходит для эксплуатации в производственных целях, например в больницах, врачебных кабинетах и лабораториях, а также в областях, подключённых к общественной сети энергоснабжения.

Высокочастотное излучение автомата настолько низкое, что помехи электротехнических приборов в непосредственной близости рассматриваются как маловероятные.

Пол в месте установки предпочтительно должен быть выполнен из бетона, дерева или керамической плитки. При эксплуатации автомата для мойки на полу из синтетических материалов относительная влажность воздуха должна составлять не менее 30 %, это позволит минимизировать вероятность электростатических разрядов.

Качество напряжения питания должно соответствовать типичным условиям больницы или промышленным условиям. Напряжение питания может отличаться от номинального максимум на $\pm 10\%$.

⚠ Все работы, связанные с подключением к электросети, должны проводиться только квалифицированным электромонтером, имеющим разрешение на проведение таких работ.

- Для подключения необходима стационарная электропроводка с заземлением согласно DIN VDE 0100.
- Подсоединение к сети электропитания посредством сетевой розетки осуществляется согласно местным правилам. После установки прибора розетка должна быть доступной. Тогда проверку электробезопасности, например, при ремонтных работах или при проведении техобслуживания прибора, можно будет проводить без излишних затруднений.
- При стационарном подключении главный выключатель следует установить с отключением от сети всех полюсов. Главный выключатель должен соответствовать номинальному току прибора, иметь межконтактный зазор минимум 3 мм, а также должна существовать возможность его блокировки в исходном положении.
- В случае необходимости прокладывается контур заземления.
- Значения для подключения указаны на типовой табличке и в прилагаемой схеме подключения.
- Для повышения безопасности рекомендуется включать в цепь питания прибора устройство защитного отключения УЗО с током срабатывания 30 мА.
- При замене сетевого кабеля используйте только оригинальный кабель производителя или соответствующий кабель с наконечниками.

Другие указания по электроподключению см. в прилагаемой инструкции по монтажу.

Автомат для мойки разрешается эксплуатировать только при приводимых на **типовой табличке** напряжении, частоте и предохранительном устройстве.

Коммутацию можно будет провести согласно прилагаемой схеме коммутации и схеме подключения.

Одна **типовая табличка** находится сбоку на дверце моечной камеры, другая - на задней стороне прибора.

Электрическая схема прилагается к прибору.

Подключение контура заземления

Для подключения контура заземления на задней стороне автомата для мойки имеется специальное винтовое соединение \downarrow .

Отключение при пиковой нагрузке

Автомат для мойки предназначен для включения в систему управления электроэнергией. Для этого автомат должен получить техническое дооснащение со стороны сервисной службы Miele, а система управления – быть соответствующим образом настроена.

Для получения подробной информации обратитесь в сервисную службу Miele.

Управление нагрузкой

В случае отключения при пиковой нагрузке отдельные компоненты, например нагрев, временно отключаются. Автомат для мойки остаётся включённым, выполняющаяся программа не прерывается. Если один из отключённых компонентов нужен во время выполнения шага программы, длительность действия программы продляется на срок действия пиковой нагрузки.

Отключение при пиковой нагрузке отображается в третьей строке дисплея, например:

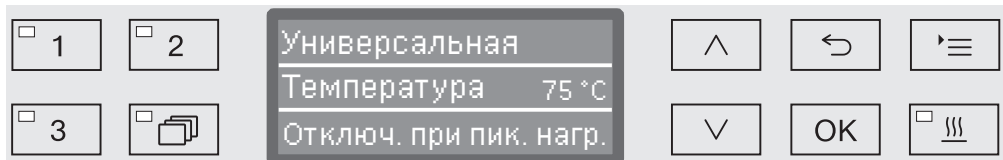

Залив воды

⚠ Вода в автомате для мойки не является питьевой!

- Автомат для мойки должен подключаться к сети водоснабжения согласно местным предписаниям.
- Вода должна соответствовать действующим в стране требованиям к питьевой воде. Высокое содержание железа может приводить к появлению посторонней ржавчины на обрабатываемых предметах из нержавеющей стали и в автомате для мойки. При содержании в воде хлоридов свыше 100 мг/л сильно возрастает риск коррозии у предметов из нержавеющей стали.
- В определенных регионах из-за специфического состава воды может появиться осадок. Это обуславливает эксплуатацию пароконденсатора только со смягченной водой.
- Возвратный клапан в отводе канализации не требуется; прибор соответствует действующим европейским нормативам (защита питьевой воды).
- В серийном исполнении автомат для мойки предусмотрен для подключения холодной (синяя маркировка) и горячей максимум до 65 °C (красная маркировка) воды. Заливные шланги подключаются к запорным кранам холодной и горячей воды.
- Если отсутствует водопровод горячей воды, то заливной шланг с **красной** маркировкой для подключения горячей воды должен быть подключен к холодной воде.
- Заливной шланг без защиты от протечек для пароконденсатора подключается к запорному крану холодной воды.
- **Минимальное гидравлическое давление** при подключении к холодной воде составляет 100 кПа (избыточное), при подключении к горячей воде 40 кПа (избыточное), при подключении к обессоленной воде 30 кПа (избыточное).
- **Рекомендуемое гидравлическое давление** составляет для холодной и горячей воды ≥ 200 кПа (избыточное) и для полностью обессоленной воды ≥ 200 кПа (избыточное), что помогает избежать слишком долгого залива воды.
- **Максимально допустимое статическое давление воды** составляет 1.000 кПа избыточного давления.
- Если давление воды выходит за пределы указанного диапазона, обратитесь за помощью в сервисную службу Miele.
- Описание подключения дистиллированной воды приводится в конце этой главы.
- Со стороны заказчика требуются запорные клапаны с резьбовым соединением $\frac{3}{4}$ дюйма. Клапаны должны быть легкодоступными, поскольку залив воды при длительных перерывах в работе должен быть закрыт.

Подключение воды

- Заливные шланги представляют собой напорные шланги DN 10 длиной ок. 1,7 м с резьбовым соединением $\frac{3}{4}$ дюйма. Запрещается удалять фильтры в резьбовых соединениях.

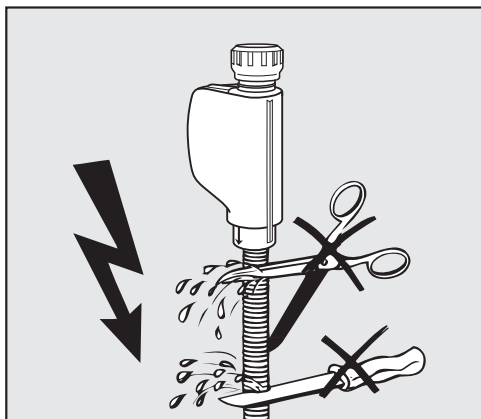

⚠ Заливные шланги **запрещается** укорачивать или повреждать.

См. также прилагаемую схему монтажа!

Дооснащение фильтром грубой очистки

Если вода содержит много нерастворимых частиц, вы можете установить фильтр грубой очистки между запорным клапаном и шлангом подачи воды.

Фильтр грубой очистки можно заказать через сервисную службу Miele.

Подключение дистиллированной воды с давлением 30-1.000 кПа - герметичное

В серийном исполнении автомат для мойки поставляется для подключения к герметичной системе с давлением воды 30-1.000 кПа. При давлении воды (гидравлическом давлении) ниже 200 кПа автоматически увеличивается время залива воды.

- Проверенный на герметичность заливной шланг для дистиллированной воды с зеленой маркировкой и наконечником с резьбой $\frac{3}{4}$ дюйма подключается к внешнему запорному крану дистиллированной воды.

⚠ Если автомат для мойки не подключён к полностью обессоленной воде, подключение к обессоленной воде должна деактивировать сервисная служба Miele. Заливной шланг остаётся на задней стенке прибора.

Кольцевой трубопровод для обессоленной воды

Автомат для мойки рассчитан на подключение системы кольцевого трубопровода для обессоленной воды. Для этого автомат должен получить техническое дооснащение со стороны сервисной службы Miele, а система управления – быть соответствующим образом настроена.

Для получения подробной информации обратитесь в сервисную службу Miele.

Слив воды

- Узел слива автомата для мойки оснащен обратным клапаном, предотвращающим затекание грязной воды через сливной шланг обратно в прибор.
- Автомат для мойки должен подключаться, предпочтительно, к **отдельной**, смонтированной снаружи системе слива. Если отдельное подключение отсутствует, то для подключения рекомендуется использовать двухкамерный сифон.
- Внешнее подключение должно располагаться на высоте от 0,3 м и до 1,0 м, **относительно нижней кромки прибора**. Если место подключения расположено на высоте меньшей, чем 0,3 м, то сливной шланг следует уложить дугой, подняв его на высоту минимум 0,3 м.
- Система слива должна принимать минимум 16 л/мин отработанной воды.
- Сливной шланг представляет собой гибкий шланг длиной примерно 1,4 м с внутренним диаметром 22 мм. Хомуты для подсоединения шлангов входят в комплект поставки.
- Не допускается укорачивание сливного шланга.
- Сливной шланг можно удлинить до 4,0 м, подсоединив к нему при помощи переходника дополнительный шланг. Общая длина слива не должна превышать 4,0 м.
- Шумы при сливе воды можно заметно снизить, если уложить сливной шланг дугой на высоте от мин. 0,6 м до макс. 1,0 м относительно нижней кромки автомата для мойки.

См. также прилагаемую схему монтажа!

Обзор программ

Общая информация о программах

Программа	Область применения
Мини	<p>Очень короткая программа для крайне слабозагрязнённого обрабатываемого материала и очень низких требований к результатам мойки:</p> <ul style="list-style-type: none">- для удаления загрязнений, хорошо поддающихся растворению водой- при определённых условиях подходит для органических загрязнений- не подходит для денатурированных остатков, таких как протеины- не подходит для неорганических остатков, растворимых в кислоте, таких как соли металлов
Стандартная	<p>Короткая программа для слабозагрязнённого обрабатываемого материала и низких требованиях к результатам мойки:</p> <ul style="list-style-type: none">- для удаления загрязнений, хорошо поддающихся растворению водой- при определённых условиях подходит для органических загрязнений- не подходит для денатурированных остатков, таких как протеины- не подходит для неорганических остатков, растворимых в кислоте, таких как соли металлов
Универсальная	<p>Программа для обрабатываемого материала лёгкой и средней степени загрязнения и средних требований к результатам мойки:</p> <ul style="list-style-type: none">- для удаления загрязнений, хорошо поддающихся растворению водой- для удаления органических загрязнений- для удаления денатурированных остатков, например протеинов- при определённых условиях подходит для неорганических остатков, растворимых в кислоте, таких как соли металлов
Интенсивная	<p>Программа для обрабатываемого материала средней и сильной степени загрязнения и средних и высоких требований к результатам мойки:</p> <ul style="list-style-type: none">- для удаления загрязнений, хорошо поддающихся растворению водой- для удаления органических загрязнений- для удаления денатурированных остатков, например протеинов- при определённых условиях подходит для неорганических остатков, растворимых в кислоте, таких как соли металлов

Инжектор плюс	<p>Программа с повышенным давлением при мойке и повышенным количеством воды для следующей комбинации корзин:</p> <ul style="list-style-type: none"> - верхняя корзина с распылительным коромыслом и нижняя корзина с 2 инжекторными модулями - верхняя и нижняя корзины с 4 инжекторными модулями <p>Использование в соответствии с программой Универсальная.</p>
---------------	---

Программы для специфических загрязнений

Программа	Область применения
Анорганика	<p>Программа для обрабатываемого материала лёгкой и средней степеней загрязнения и средних и высоких требований к результатам мойки:</p> <ul style="list-style-type: none"> - для удаления неорганических, растворимых в кислотах загрязнений, например солей металлов
Органика	<p>Программа для обрабатываемого материала средней и сильной степеней загрязнения и средних требований к результатам мойки:</p> <ul style="list-style-type: none"> - для удаления сильных органических остатков, например жиров и воска, а также засохших или пригоревших органических остатков - не подходит для неорганических остатков, растворимых в кислоте, таких как соли металлов
Программа Масло	<p>Программа для обрабатываемого материала сильной степени загрязнения и средних требований к результатам мойки:</p> <ul style="list-style-type: none"> - для удаления масел (синтетических масел, смазочных веществ, топлива и частично натуральных масел), жиров и частично воска - не подходит для неорганических остатков, растворимых в кислоте, таких как соли металлов - Требуется жидкое моющее средство - Рекомендуется подключение горячей и обессоленной воды

Программы для специально обрабатываемого материала

Программа	Область применения
Пластик	<p>Программа для обрабатываемого материала лёгкой и средней степеней загрязнения и средних требований к результатам мойки</p> <ul style="list-style-type: none"> - для лабораторных приборов, чувствительных к воздействию высокой температуры, например, пластиковых бутылочек - Требуется термостойкость до мин. 55 °C
Пипетки	<p>Программа для пипеток лёгкой и средней степеней загрязнения, средних и высоких требований к результатам мойки</p> <ul style="list-style-type: none"> - для измерительных и обычных пипеток

Обзор программ

Дополнительные программы

Программа	Область применения
Специал. 93°C-10'	Программа для мойки и термической дезинфекции при 93 °С, с удержанием температуры в течение 10°минут (время воздействия). Откачка моющего раствора производится только после дезинфекции.
Слив	Для откачки моющего раствора, например, после прерывания выполнения программы (см. главу «Эксплуатация/Прерывание программы»).
Полоскание	Программа для промывания моечной камеры, смывания солевого раствора (см. главу «Устройство смягчения воды/Загрузка регенерационной соли») или ополаскивания обрабатываемого материала сильной степени загрязнения, например для предварительного удаления грязи, остатков дезинфицирующего средства или для того, чтобы избежать сильного присыхания и образования корки до запуска полной программы обработки. Ополаскивание производится холодной водой, время выдержки: 1 мин
Обессол. водой	Программа для промывания моечной камеры и ополаскивания обрабатываемого материала полностью обессоленной водой, время выдержки: 3 мин.

Выбор программы в зависимости от используемых принадлежностей

Верхняя корзина		Нижняя корзина		Количество во- ды	Программа
Корзина с распылитель- ным коромыс- лом для различных задач обработки	2 инжекторных модуля	Корзина для различных задач обработки	2 инжекторных модуля		
✓		✓			Универсальная Стандартная Интенсивная Аноrganика Органика Пластик Мини Программа Масло
	✓	✓			
	✓				
			✓		
✓			✓	от + 2,0 до 2,5 л	Инжектор плюс
	✓		✓		
			А 303 (+ 1 модуль)		Пипетки

Программные параметры

Свободная ячейка памяти

Новое название программы

Заголовок программы	
► Измен. кол-во воды [л] _____	Контроль коромысла
Время слива	► <input type="checkbox"/> вкл
► <input type="checkbox"/> Стандартная	► <input type="checkbox"/> Выключить для корзины
► <input type="checkbox"/> увеличенное	► <input type="checkbox"/> выкл
Предел. знач. LFMMc (Опция)	Слив воды
Залив воды	► установить [µS/cm]
► <input type="checkbox"/> 0/□ 1	► Число повторений
► <input type="checkbox"/> 0/□ 1	► Число повторений
► <input type="checkbox"/> 0/□ 1	► Число повторений

Параметр	Блок мойки			Предварит. полоскание			Очистка			Промежут. полоск.			Заверш. ополаскивание		
	1	2	3	1	2	3	1	2	3	1	2	3	4	1	2
Вид воды															
Система дозирования															
► Концентрация [%]															
Система дозирования															
► Концентрация [%]															
► Темп. блока полоск.															
► Время выдержки [мин]															
► Контроль мод. LFMMc (электропроводимость)															

Сушильный агрегат	
Пауза для охлад.	Автом. откр. дверцы
► <input type="checkbox"/> нет	► <input type="checkbox"/> нет/□ Оконч. программы
► установить [секунды]	
► Температура 1 _____	Охлажд. вентилят.
► Температура 2 _____	► <input type="checkbox"/> нет
Время сушки 2 _____	► установить [секунды]
► установить [мин]	
► Время изменяемо?	► <input type="checkbox"/> да/□ нет

- = Настраиваемые параметры
- KW = холодная вода
- WW = горячая вода
- KWxx = доля XВ в смешанной воде в процентах (KW70 = 70 % XВ + 30 % ГВ)
- AD = сверхчистая вода, полностью обессоленная вода, деминерализованная вода

- мин = Время выдержки в минутах
- DOS 1 = моющее средство
- DOS 3 = нейтрализующее вещество
- DOS 4 = модуль DOS

Свободная ячейка памяти

Новое название программы

Заголовок программы

► Измен. кол-во воды [л] _____ **Контроль коромысла** **Предел. знач. LFMMc (Опция)**
 Время слива _____ **Слив воды**
 ► вкл
 ► Стандартная **► установить [µS/cm]**
 ► увеличенное **► выкл** **► Число повторений** _____ **► Число повторений** _____ **0/□ 1** **0/□ 1**

Параметр	Предварит. полоскание			Очистка			Промежут. полоск.			Заверш. ополаскивание	
	1	2	3	1	2	1	2	3	4	1	2
Вид воды											
Система дозирования											
► Концентрация [%]											
Система дозирования											
► Концентрация [%]											
► Темп. блока полоск.											
► Время выдержки [мин]											
► Контроль мод. LFMMc (электропроводимость)											

Сушильный агрегат

Пауза для охлад.

► нет **Охлажд. вентилят.** _____ **Автом. откр. дверцы** _____
 ► установить [секунды] _____ **► нет/□ Оконч. программы** _____

► Температура 1 _____ **► установить [секунды]** _____
 ► Время сушки 1 [мин] _____
 ► Температура 2 _____
 Время сушки 2 _____
 ► установить [мин] _____
 ► Время изменяемо? да/□ нет

- = Настраиваемые параметры
 - KW = холодная вода
 - WW = горячая вода
 - KWxx = доля XB в смешанной воде в процентах (KW70 = 70 % XB + 30 % GB)
 - AD = сверхчистая вода, полностью обессоленная вода, деминерализованная вода
- мин = Время выдержки в минутах
 DOS 1 = моющее средство
 DOS 3 = нейтрализующее вещество
 DOS 4 = модуль DOS

Программные параметры

МИНИ

Заголовок программы

▶ Измен. кол-во воды [л] _____ Предел. знач. LFMMc (Опция)
 Контроль коромысла
 ▶ вкл Слив воды
 ▶ Выключить для корзин ▶ установить [µS/cm]
 ▶ увеличенное ▶ Число повторений 0/ 1

Параметр	Предварит. полоскание			Очистка			Промежут. полоск.			Заверш. ополаскивание	
	1	2	3	1	2	1	2	3	4	1	2
Вид воды				WW		WW					AD
Система дозирования				DOS 1		DOS 3					
▶ Концентрация [%]				0,3		0,1					
Система дозирования											
▶ Концентрация [%]											
▶ Темп. блока полоск.				60 °C							60 °C
▶ Время выдержки [мин]				3		2					1
▶ Контроль мод. LFMMc (электропроводимость)											вкл

Сушильный агрегат

Пауза для охлад. _____ Охлажд. вентилят. _____ Автом. откр. дверцы
 ▶ нет ▶ нет/ Оконч. программы
 ▶ установить [секунды] _____ 110 °C ▶ установить [секунды] _____ 120
 Время сушки 2 _____
 ▶ установить [мин] _____ 30
 ▶ Время изменяемо? да/ нет

▶ = Настраиваемые параметры

- KW = холодная вода
- WW = горячая вода
- KWxx = доля XВ в смешанной воде в процентах (KW70 = 70 % XВ + 30 % ГВ)
- AD = сверхчистая вода, полностью обессоленная вода, деминерализованная вода

МИН = Время выдержки в минутах

- DOS 1 = моющее средство
- DOS 3 = нейтрализующее вещество
- DOS 4 = модуль DOS

Стандартная

Заголовок программы

▶ Измен. кол-во воды [л] _____ Контроль коромысла
 ▶ вкл
 ▶ Стандартная ▶ Выключить для корзин
 ▶ увеличенное ▶ выкл

Предел. знач. LFMMc (Опция) _____ Слив воды
 ▶ установить [µS/cm] ▶ установить [µS/cm]
 ▶ Число повторений 0/ 1 ▶ Число повторений 0/ 1

Параметр	Предварит. полоскание			Очистка			Промежут. полоск.			Заверш. ополаскивание		
	1	2	3	1	2	3	1	2	3	4	1	2
Вид воды				KW50			WW					AD
Система дозирования				DOS 1			DOS 3					
▶ Концентрация [%]				0,4			0,1					
Система дозирования												
▶ Концентрация [%]												
▶ Темп. блока полоск.				70 °C								70 °C
▶ Время выдержки [мин]				3			2		1			1
▶ Контроль мод. LFMMc (электропроводимость)												вкл

Сушильный агрегат

Пауза для охладж.

▶ нет Охлажд. вентилят. Автом. откр. дверцы
 ▶ установить [секунды] 30 ▶ нет ▶ нет/ Оконч. программы
 ▶ установить [секунды] 110 °C ▶ установить [секунды] 120

Температура 1 _____
 ▶ Температура 1 [мин] _____
 ▶ Время сушки 1 [мин] _____
 Температура 2 _____
 ▶ Температура 2 110 °C _____
 30 _____
 ▶ установить [мин] 30
 ▶ Время сушки 2 _____
 ▶ установить [мин] 30
 ▶ Время изменяемо? да/ нет

▶ = Настраиваемые параметры

KW = холодная вода

WW = горячая вода

KWxx = доля XB в смешанной воде в процентах (KW70 = 70 % XB + 30 % GB)

AD = сверхчистая вода, полностью обессоленная вода, деминерализованная вода

мин = Время выдержки в минутах

DOS 1 = моющее средство

DOS 3 = нейтрализующее вещество

DOS 4 = модуль DOS

Программные параметры

Универсальная

Заголовок программы

▶ Измен. кол-во воды [л] _____ Предел. знач. LFMMc (Опция)
 Контроль коромысла
 ▶ вкл Слив воды
 ▶ Выключить для корзин ▶ установить [µS/cm]
 ▶ увеличенное ▶ Число повторений 0/ 1

Параметр	Предварит. полоскание			Очистка			Промежут. полоск.			Заверш. ополаскивание	
	1	2	3	1	2	1	2	3	4	1	2
Вид воды	1	KW50		WW		WW	WW	AD			AD
Система дозирования				DOS 1		DOS 3					
	▶ Концентрация [%]			0,3		0,1					
Система дозирования											
	▶ Концентрация [%]										
▶ Темп. блока полоск.				75 °C							75 °C
▶ Время выдержки [мин]	1			3		2	1	1		1	
▶ Контроль мод. LFMMc (электропроводимость)											вкл

Сушильный агрегат

Пауза для охлад.
 ▶ нет Охлажд. вентилят. нет
 ▶ установить [секунды] 30 ▶ установить [секунды] 120
 Температура 1 _____ Автом. откр. дверцы нет/ Оконч. программы
 ▶ Время сушки 1 [мин] _____
 ▶ Температура 2 _____
 ▶ установить [мин] 30 ▶ установить [секунды] 120
 ▶ Время сушки 2 _____
 ▶ установить [мин] 30 ▶ установить [секунды] 120
 ▶ Время изменяемо? да/ нет

▶ = Настраиваемые параметры

- KW = холодная вода
- WW = горячая вода
- KWxx = доля XВ в смешанной воде в процентах (KW70 = 70 % XВ + 30 % ГВ)
- AD = сверхчистая вода, полностью обессоленная вода, деминерализованная вода

МИН = Время выдержки в минутах

- DOS 1 = моющее средство
- DOS 3 = нейтрализующее вещество
- DOS 4 = модуль DOS

Интенсивная

Заголовок программы

▶ Измен. кол-во воды [л] _____ Контроль коромысла
 ▶ вкл
 ▶ Стандартная ▶ Выключить для корзин
 ▶ увеличенное ▶ выкл

Предел. знач. LFMMc (Опция) _____ Слив воды
 ▶ установить [µS/cm] ▶ установить [µS/cm]
 ▶ Число повторений 0/ 1 ▶ Число повторений 0/ 1

Параметр	Предварит. полоскание			Очистка			Промежут. полоск.			Заверш. ополаскивание		
	1	2	3	1	2	3	1	2	3	4	1	2
Вид воды	KW50			WW			WW		AD			AD
Дозировка	Система дозирования			DOS 1			DOS 3					
	▶ Концентрация [%]			0,4			0,1					
Дозировка	Система дозирования											
	▶ Концентрация [%]											
▶ Темп. блока полоск.				80 °C						75 °C		
▶ Время выдержки [мин]	1			3			2	1	1		1	
▶ Контроль мод. LFMMc (электропроводимость)										вкл		

Сушильный агрегат

Пауза для охлажд.

▶ нет Охлажд. вентилят. Автом. откр. дверцы
 ▶ установить [секунды] 30 ▶ нет ▶ нет/ Оконч. программы
 ▶ установить [секунды] 110 °C ▶ установить [секунды] 120

Температура 1 _____
 ▶ Температура 1 [мин] _____
 ▶ Время сушки 1 [мин] _____
 Температура 2 30 110 °C _____
 ▶ Температура 2 _____
 Время сушки 2 _____
 ▶ установить [мин] 30 _____
 ▶ Время изменяемо? да/ нет

- ▶ = Настраиваемые параметры
- MIN = Время выдержки в минутах
- KW = холодная вода
- WW = горячая вода
- KWxx = доля XB в смешанной воде в процентах (KW70 = 70 % XB + 30 % GB)
- AD = сверхчистая вода, полностью обессоленная вода, деминерализованная вода
- DOS 1 = моющее средство
- DOS 3 = нейтрализующее вещество
- DOS 4 = модуль DOS

Программные параметры

Инжектор плюс

Заголовок программы

▶ Измен. кол-во воды [л] _____ Предел. знач. LFMMc (Опция)
 Контроль коромысла
 ▶ вкл Слив воды
 ▶ Выключить для корзин ▶ установить [μS/cm]
 ▶ увеличенное ▶ Число повторений 0/ 1

Параметр	Предварит. полоскание			Очистка			Промежут. полоск.			Заверш. ополаскивание	
	1	2	3	1	2	1	2	3	4	1	2
Вид воды	1	KW50		WW		WW	WW	AD			AD
Система дозирования				DOS 1		DOS 3					
▶ Концентрация [%]				0,3		0,1					
Система дозирования											
▶ Концентрация [%]											
▶ Темп. блока полоск.				75 °C							75 °C
▶ Время выдержки [мин]	1			3		2	1	1		1	
▶ Контроль мод. LFMMc (электропроводимость)											вкл

Сушильный агрегат

Пауза для охлад. _____ Охлажд. вентилят.
 ▶ нет ▶ нет
 ▶ установить [секунды] 30 ▶ установить [секунды] 120
 Температура 1 _____ Автом. откр. дверцы
 ▶ Время сушки 1 [мин] _____ ▶ нет/ Оконч. программы
 Температура 2 _____ ▶ установить [секунды] 120
 Время сушки 2 _____
 ▶ установить [мин] 30
 ▶ Время изменяемо? да/ нет

▶ = Настраиваемые параметры

KW = холодная вода

WW = горячая вода

KWxx = доля XВ в смешанной воде в процентах (KW70 = 70 % XВ + 30 % ГВ)

AD = сверхчистая вода, полностью обессоленная вода, деминерализованная вода

мин = Время выдержки в минутах

DOS 1 = моющее средство

DOS 3 = нейтрализующее вещество

DOS 4 = модуль DOS

Анорганика

Заголовок программы

▶ Измен. кол-во воды [л] _____ Контроль коромысла
 ▶ вкл
 ▶ Стандартная ▶ Выключить для корзин
 ▶ увеличенное ▶ выкл

Предел. знач. LFMMc (Опция) _____ Слив воды
 ▶ установить [µS/cm] ▶ установить [µS/cm]
 ▶ Число повторений 0/ 1 ▶ Число повторений 0/ 1

Параметр	Предварит. полоскание			Очистка			Промежут. полоск.				Заверш. ополаскивание	
	1	2	3	1	2	3	1	2	3	4	1	2
Вид воды				KW50	WW	WW	WW	AD	AD			AD
Система дозирования				DOS 3	DOS 1	DOS 3	DOS 3					
▶ Концентрация [%]				0,3	0,4	0,1						
Система дозирования												
▶ Концентрация [%]												
▶ Темп. блока полоск.				50 °C	75 °C							70 °C
▶ Время выдержки [мин]				2	3	2	2	1	1			1
▶ Контроль мод. LFMMc (электропроводимость)												вкл

Сушильный агрегат

Пауза для охлад.

▶ нет Охлажд. вентилят. Автом. откр. дверцы
 ▶ установить [секунды] нет ▶ нет/ Оконч. программы

▶ установить [секунды] 30 110 °C 120

Температура 1 _____

▶ Температура 1 [мин] _____

▶ установить [секунды] 30

Температура 2 _____

▶ установить [секунды] 110 °C

Температура 2 _____

▶ установить [мин] 30

▶ установить [мин] _____

▶ установить [мин] 30

▶ Время изменяемо? да/ нет

▶ = Настраиваемые параметры

KW = холодная вода

WW = горячая вода

KWxx = доля XB в смешанной воде в процентах (KW70 = 70 % XB + 30 % GB)

AD = сверхчистая вода, полностью обессоленная вода, деминерализованная вода

мин = Время выдержки в минутах

DOS 1 = моющее средство

DOS 3 = нейтрализующее вещество

DOS 4 = модуль DOS

Программные параметры

Органика

Заголовок программы

► Измен. кол-во воды [л] _____ **Контроль коромысла**
 ► вкл

► Стандартная **Залив воды**
 ► увеличенное **► установить [µS/cm]**
► Число повторений 0 / 1

Слив воды
 ► установить [µS/cm]
 ► Число повторений 0 / 1

Параметр	Предварит. полоскание			Очистка			Промежут. полоск.				Заверш. ополаскивание	
	1	2	3	1	2	1	2	3	4	1	2	
Вид воды				WW	WW	WW	WW	WW	AD			AD
Система дозирования				DOS 1	DOS 1	DOS 3						
► Концентрация [%]				0,4	0,3	0,1						
Система дозирования												
► Концентрация [%]												
► Темп. блока полоск.				65 °C	85 °C							75 °C
► Время выдержки [мин]				3	3	2	1	1				1
► Контроль мод. LFMMc (электропроводимость)												вкл

Сушильный агрегат

Пауза для охлад.
 ► нет

► Температура 1 _____ **Охлажд. вентилят.**
 ► Время сушки 1 [мин] _____ **► нет**
 ► Температура 2 _____ **► установить [секунды]** 120

30 **Время сушки 2**
 ► установить [мин] 30
 ► Время изменяемо? да / нет

► нет **Автом. откр. дверцы**
 ► нет / Оконч. программы

- = Настраиваемые параметры
- KW = холодная вода
 WW = горячая вода
 KWxx = доля XB в смешанной воде в процентах (KW70 = 70 % XB + 30 % GB)
 AD = сверхчистая вода, полностью обессоленная вода, деминерализованная вода
- мин = Время выдержки в минутах
 DOS 1 = моющее средство
 DOS 3 = нейтрализующее вещество
 DOS 4 = модуль DOS

Программа Масло

Заголовок программы

▶ Измен. кол-во воды [л] _____ Контроль коромысла Предел. знач. LFMMc (Опция) Слив воды
 ▶ вкл ▶ вкл
 ▶ Стандартная ▶ Выключить для корзин ▶ установить [µS/cm] ▶ установить [µS/cm]
 ▶ увеличенное ▶ выкл ▶ Число повторений 0/ 1 ▶ Число повторений 0/ 1

Параметр	Предварит. полоскание			Очистка			Промежут. полоск.			Заверш. ополаскивание		
	1	2	3	1	2	3	1	2	3	4	1	2
Вид воды	WW			WW	WW		WW	WW	WW	AD		AD
Система дозирования	DOS 4			DOS 4	DOS 1	DOS 3						
	▶ Концентрация [%]	0,5		0,4	0,3	0,1						
Система дозирования	DOS 1			DOS 1								
	▶ Концентрация [%]	0,3		0,4								
▶ Темп. блока полоск.	45 °C			65 °C	85 °C						75 °C	
▶ Время выдержки [мин]	1			2	3	2	1	1	1		1	
▶ Контроль мод. LFMMc (электропроводимость)												вкл

Сушильный агрегат

Пауза для охладж. ▶ Температура 1 _____ Охлажд. вентилят. Автом. откр. дверцы
 ▶ нет ▶ Время сушки 1 [мин] _____ ▶ нет ▶ нет/ Оконч. программы
 ▶ установить [секунды] 30 110 °C ▶ установить [секунды] 120
 Время сушки 2 _____
 ▶ установить [мин] 30
 ▶ Время изменяемо? да/ нет

- ▶ = Настраиваемые параметры
- KW = холодная вода
- WW = горячая вода
- KWxx = доля XB в смешанной воде в процентах (KW70 = 70 % XB + 30 % GB)
- AD = сверхчистая вода, полностью обессоленная вода, деминерализованная вода
- мин = Время выдержки в минутах
- DOS 1 = моющее средство
- DOS 3 = нейтрализующее вещество
- DOS 4 = модуль DOS

Программные параметры

Пластик

Заголовок программы

▶ Измен. кол-во воды [л] _____ Предел. знач. LFMMc (Опция)
 Контроль коромысла
 ▶ вкл Слив воды
 ▶ Выключить для корзин ▶ установить [µS/cm]
 ▶ увеличенное ▶ Число повторений 0/ 1

Параметр	Блок мойки			Предварит. полоскание			Очистка			Промежут. полоск.			Заверш. ополаскивание				
	1	2	3	1	2	3	1	2	3	1	2	3	4	1	2		
Вид воды	1	KW					KW			KW							
Дозировка	Система дозирования			DOS 1			DOS 3			AD							
	▶ Концентрация [%]			0,3			0,1										
Система дозирования																	
▶ Концентрация [%]																	
▶ Темп. блока полоск.			55 °C											55 °C			
▶ Время выдержки [мин]			1						3			2			1		
▶ Контроль мод. LFMMc (электропроводимость)															вкл		

Сушильный агрегат

Пауза для охлад. Охлажд. вентилят.
 ▶ нет ▶ нет
 ▶ установить [секунды] _____ ▶ установить [секунды] _____
 ▶ Температура 1 80 °C
 ▶ Температура 2 30
 ▶ Температура 3 70 °C
 ▶ Температура 4 120
 Автом. откр. дверцы ▶ нет/ Оконч. программы

▶ = Настраиваемые параметры МИН = Время выдержки в минутах
 KW = холодная вода DOS 1 = моющее средство
 WW = горячая вода DOS 3 = нейтрализующее вещество
 KWxx = доля XB в смешанной воде в процентах (KW70 = 70 % XB + 30 % GB) DOS 4 = модуль DOS
 AD = сверхчистая вода, полностью обессоленная вода, деминерализованная вода

Пипетки

Заголовок программы

▶ Измен. кол-во воды [л] _____ Контроль коромысла
 ▶ вкл

▶ Стандартная Залив воды
 ▶ увеличенное ▶ установить [µS/cm] Слив воды
 ▶ выкл ▶ Число повторений ▶ установить [µS/cm] ▶ Число повторений

_____ 0/ 1 _____ 0/ 1

Параметр	Предварит. полоскание			Очистка			Промежут. полоск.			Заверш. ополаскивание	
	1	2	3	1	2	1	2	3	4	1	2
Вид воды	KW50			WW		WW		AD			AD
Дозировка	Система дозирования			DOS 1			DOS 3				
	▶ Концентрация [%]			0,4			0,1				
Система дозирования											
▶ Концентрация [%]											
▶ Темп. блока полоск.											
▶ Время выдержки [мин]											
▶ Контроль мод. LFMMc (электропроводимость)											
70 °C											
3											
2											
1											
70 °C											
1											
вкл											

Сушильный агрегат

Пауза для охлад.

▶ нет Охлажд. вентилят. Автом. откр. дверцы
 ▶ установить [секунды] 30 80 °C ▶ установить [секунды] 120

▶ Температура 1 _____ ▶ нет

▶ Время сушки 1 [мин] _____ ▶ установить [секунды]

▶ Температура 2 _____ 80 °C

Время сушки 2

▶ установить [мин] 35

▶ Время изменяемо? да/ нет

- ▶ = Настраиваемые параметры
- MIN = Время выдержки в минутах
- KW = холодная вода
- WW = горячая вода
- KWxx = доля XB в смешанной воде в процентах (KW70 = 70 % XB + 30 % GB)
- AD = сверхчистая вода, полностью обессоленная вода, деминерализованная вода
- DOS 1 = моющее средство
- DOS 3 = нейтрализующее вещество
- DOS 4 = модуль DOS

Программные параметры

Специал. 93°C-10'

Заголовок программы

▶ Измен. кол-во воды [л] _____ Предел. знач. LFMMc (Опция)
 Контроль коромысла
 ▶ вкл Слив воды
 ▶ Выключить для корзин ▶ установить [μS/cm]
 ▶ увеличенное ▶ Число повторений 0/ 1

Параметр	Блок мойки			Предварит. полоскание			Очистка			Промежут. полоск.			Заверш. ополаскивание			
	1	2	3	1	2	3	1	2	3	1	2	3	4	1	2	
Вид воды							KW70			WW	WW					
Дозировка	Система дозирования						DOS 1	DOS 3								
	▶ Концентрация [%]						0,6	0,1								
Система дозирования																
▶ Концентрация [%]																
▶ Темп. блока полоск.						93 °C										
▶ Время выдержки [мин]						10				1	1				75 °C	
▶ Контроль мод. LFMMc (электропроводимость)															вкл	

Сушильный агрегат

Пауза для охлад. Охлажд. вентилят.
 ▶ нет ▶ нет
 ▶ установить [секунды] 30 ▶ установить [секунды] 120
 Температура 1 100 °C
 ▶ Температура 1 [мин] 20 ▶ установить [секунды]
 ▶ Температура 2 95 °C ▶ установить [секунды]
 Время сушки 2 120
 ▶ установить [мин] 50
 ▶ Время изменяемо? да/ нет

▶ = Настраиваемые параметры

KW = холодная вода
 WW = горячая вода
 KWxx = доля XB в смешанной воде в процентах (KW70 = 70 % XB + 30 % GB)
 AD = сверхчистая вода, полностью обессоленная вода, деминерализованная вода

МИН = Время выдержки в минутах

DOS 1 = моющее средство
 DOS 3 = нейтрализующее вещество
 DOS 4 = модуль DOS

Технические характеристики

Высота с крышкой автомата Высота без крышки автомата	835 мм 820 мм
Ширина	598 мм
Глубина Глубина при открытой дверце	598 мм 1.200 мм
Полезные размеры моечной камеры: высота ширина глубина верхней/нижней корзины	520 мм 530 мм 474 мм/520 мм
Вес (нетто)	78 кг
Макс. нагрузка на открытую дверцу	37 кг
Напряжение, общая потребляемая мощность, предохранитель	см. типовую табличку
Сетевой кабель	ок. 1,8 м
Температура воды в точке подключения: холодная вода/пароконденсатор горячая вода/обессоленная вода	макс. 20 °C макс. 65 °C
Статическое давление воды	макс. 1.000 кПа избыточного давления
Минимальное гидравлическое давление в точке подключения: холодная вода/пароконденсатор горячая вода обессоленная вода	100 кПа избыточного давления 40 кПа избыточного давления 30 кПа избыточного давления
Рекомендуемое гидравлическое давление в точке подключения: холодная вода/горячая вода обессоленная вода пароконденсатор	≥ 200 кПа избыточного давления ≥ 200 кПа избыточного давления ≥ 100 кПа избыточного давления
Высота слива	мин. 0,3 м, макс. 1,0 м
Длина слива	макс. 4,0 м
Эксплуатация (согласно IEC/EN 61010-1): температура в помещении макс. относительная влажность воздуха линейно спадающая до мин. относительная влажность воздуха	от 5 °C до 40 °C 80 % при температуре до 31 °C 50 % при температуре до 40 °C 10 %
Условия хранения и транспортировки: температура в помещении относительная влажность воздуха атмосферное давление	от - 20 °C до 60 °C 10–85 % 500–1060 гПа
Высота над уровнем моря (согласно IEC/EN 61010-1)	до 2.000 м *
Степень защиты (согласно IEC 60529)	IP21
Степень загрязнения (по IEC/EN 61010-1)	2
Категория по перенапряжению (согласно IEC 60664)	II
Величина производимого шума в дБ (А), уровень звукового давления при мойке и сушке	< 70
Маркировка соответствия нормам	Защита от радиопомех, VDE (Союз немецких электротехников)
Маркировка СЕ	Директива ЕС по машинам, механизмам и машинному оборудованию 2006/42/EG
Адрес изготовителя	Miele & Cie. KG, Carl-Miele-Straße 29, 33332 Gütersloh, Германия

* При установке на высоте выше 1.500 м снижается точка кипения моющего раствора. Поэтому температура дезинфекции и время выдержки должны быть настроены соответствующим образом.

Дополнительные принадлежности и опциональное оснащение

№	Описание
1	Верхняя корзина
2	Верхняя корзина А 101
3	Верхняя корзина А 102
4	Верхняя корзина А 103
5	Нижняя корзина А 150
6	Нижняя корзина А 151
7	Тележка двухуровневая А 202
8	Тележка для пипеток А 200
9	Омывательное сопло А 802
10	Модуль для лабораторного стекла А 300
11	Модуль для лабораторного стекла А 300/1
12	Модуль для лабораторного стекла А 301
13	Модуль для лабораторного стекла А 301/1
14	Модуль для лабораторного стекла А 301/2
15	Модуль для лабораторного стекла А 301/3
16	Модуль для лабораторного стекла А 302
17	Модуль для лабораторного стекла А 302/1
18	Модуль для пипеток А 303
19	Модуль для пробирок, виал А 304
20	Модуль для мерных цилиндров А 306/1
21	Вставка для стаканов, воронок АК 12
22	Вставка для стаканов Е 109
23	Вставка для стаканов Е 110
24	Вставка для стаканов Е 111
25	Вставка для стаканов Е 144
26	Вставка для пробирок Е 103/1
27	Вставка для пробирок Е 104/1
28	Вставка для пробирок Е 105/1
29	Вставка для пробирок Е 139/1
30	Вставка для пробирок Е 149
31	Вставка для лабораторного стекла Е 106
32	Вставка для лабораторного стекла Е 106/1
33	Вставка для лабораторного стекла Е 106/2
34	Вставка для чашек Петри Е 118
35	Вставка для чашек Петри Е 136
36	Вставка-насадка для чашек Петри Е 137
37	Вставка для предметных стекол Е 134
38	Вставка для часовых стекол Е 402
39	Вставка для часовых стекол Е 403
40	Вставка для склянок Е 124
41	Вставка для склянок Е 125

№	Описание
42	Вставка для склянок Е 126
43	Вставка для склянок Е 127
44	Вставка для склянок Е 128
45	Вставка для склянок Е 129
46	Вставка для детских бутылочек Е 135
47	Вставка для детских бутылочек Е 135/1
48	Вставка для детских бутылочек Е 135/2
49	Вставка для детских бутылочек Е 135/3
50	Вставка для сосок Е 364
51	Вставка для сосок Е 458
52	Крышка сетчатая А 2
53	Крышка сетчатая А 3
54	Крышка сетчатая А 5
55	Крышка сетчатая А 6
56	Крышка сетчатая А 13
57	Крышка сетчатая А 14
58	Вставка-основание А 11/1
59	Вставка-основание А 12/1
60	Вставка плоская Е 319/3
61	Сопло ID 90
62	Сопло ID 110
63	Сопло ID 140
64	Сопло ID 160
65	Сопло ID 180
66	Сопло ID 200
67	Сопло ID 220
68	Сопло ID 240
69	Сопло Е 351
70	Сопло Е 352
71	Сопло с фиксатором Е 470
72	Сопло для бутирометров SD-B
73	Фиксатор Е 353
74	Фиксатор Е 354
75	Втулка промывочная Е 336
76	Заглушка Е 362
77	Шкаф для размещения патронов PG 8595
78	Измеритель электропроводности СМ
79	Патрон для обессоливания воды VE P 2000
80	Патрон для обессоливания воды VE P 2800
81	Патрон для обессоливания воды LP 2800
82	Ионообменная смола Е 315

Дополнительные принадлежности и опциональное оснащение

№	Описание
83	Емкость для заполнения E 316
84	Соединитель для патронов SK
85	Комплект для переоборудования патронов UfZ
86	Шкаф для размещения дозирующих модулей PG 8596
87	Дозирующий модуль DOS K 85
88	Дозирующий модуль DOS K 85/1
89	Подставка-основание UG 30-60/60-85
90	Подставка-основание UG 30-90/60-85
91	Подставка-основание UG 30-90/70-85
92	Подставка-основание UG 70-60/80
93	Принтер PRT 100
94	Кабель для принтера
95	Картридж для принтера
96	Кабель для принтера APH 530
97	Адаптер для принтера APH 531
98	Картридж для принтера APH 590
99	Бумага для принтера APH 591
100	Соединительный кабель APH 408
101	Соединительный кабель APH 409
102	Крышка DE-CS6-85
103	Крышка DE-CS7-85
104	Транспортная тележка MT
105	Комплект переоснащения UBS 1
106	Комплект переоснащения UBS 2
107	Комплект переоснащения UBS 3
108	Модуль ХКМ RS232 10 Med
109	Модуль ХКМ 3000 L Med

Условия транспортировки

Прибор должен транспортироваться согласно манипуляционным знакам, указанным на упаковке. Не допускается подвергать прибор ударным нагрузкам при погрузочно-разгрузочных работах.

Условия хранения

Прибор должен храниться в сухом и чистом помещении, при температуре в помещении от +5 до +40°C, избегая воздействия прямых солнечных лучей.

Условия гарантии

Гарантийный срок на прибор составляет 12 месяцев с даты проведения пуско-наладочных работ, но не более 18 месяцев с даты передачи оборудования покупателю по договору поставки/купли-продажи (далее – договор) с ООО Миле СНГ. В случае, если прибор приобретен не у ООО Миле СНГ гарантийный срок составляет 12 месяцев с даты передачи прибора покупателю.

Надежная работа прибора гарантируется при условии соблюдения правил эксплуатации прибора и сервисного обслуживания в соответствии с инструкцией по эксплуатации.

Сервисная служба ООО Миле СНГ или уполномоченный сервисный партнер ООО Миле СНГ оставляет за собой право отказать в гарантийном обслуживании в случаях, если будет установлено, что неисправность не является следствием дефекта узла или детали, а также дефектом заводской сборки.

Отказ в гарантийном обслуживании возможен в случае, включая, но не ограничиваясь:

- Обнаружения механических повреждений прибора;
- Неправильного хранения и/или небрежной транспортировки;
- Обнаружения повреждений, вызванных недопустимыми климатическими условиями при транспортировке, хранении и эксплуатации;
- Обнаружения следов воздействия химических веществ и влаги;
- Несоблюдения требований инструкции по эксплуатации;
- Обнаружения повреждений прибора в результате сильного загрязнения;
- Обнаружения повреждений в результате неправильного применения моющих средств и расходных материалов или использования не рекомендованных производителем средств по уходу;
- Обнаружения признаков разборки, ремонта и иных вмешательств лицами, не имеющими полномочий на оказание данных услуг;

Гарантийные обязательства

- Включения в электрическую сеть с параметрами, не соответствующими монтажным планам на прибор, инструкции по эксплуатации, данным на типовой табличке прибора, ГОСТу, ДСТУ;
- Повреждений прибора, вызванных животными или насекомыми;
- Противоправных действий третьих лиц;
- Действий непреодолимой силы (пожара, залива, стихийных бедствий и т.п.);
- Нарушения функционирования прибора вследствие попадания во внутренние рабочие объемы посторонних предметов, животных, насекомых и жидкостей.

Гарантийное обслуживание не распространяется на:

- работы по регулировке, настройке, чистке и прочему уходу за прибором, оговоренные в настоящей Инструкции по эксплуатации;
- работы по регламентному техническому обслуживанию, оговоренные в настоящей Инструкции по эксплуатации или другой сопроводительной документации к оборудованию.

Указанные в настоящем разделе «Гарантийные обязательства» гарантийные условия применяются в части, не противоречащей договору между ООО Миле СНГ и покупателем. В случае, если в договоре поставки предусмотрено иное, условия договора имеют приоритетное значение над условиями, указанными в разделе «Гарантийные обязательства».

Гарантийные обязательства на прибор во всех случаях не действуют в отношении быстро изнашивающихся деталей и расходных материалов. К быстро изнашивающимся деталям относятся (указанный перечень не является исчерпывающим; окончательный перечень необходимо уточнять у импортера (ООО Миле СНГ):

1. Фильтры очистки воздуха сушильного агрегата
2. Крышки дозирующих насосов
3. Шланги дозирующих систем
4. Уплотнения периметра моечной камеры
5. Уплотнение двери

Система дозирования DOS- MODULE DOS K 85, DOS K 85/1

1. Крышки дозирующих насосов
2. Шланги дозирующих систем

Система обессоливания воды

1. Смола

Система умягчения воды

Соль для регенерации

В список запасных частей, не подлежащих гарантии, входят также комплекты для проведения периодического технического обслуживания прибора, рекомендованные производителем и указанные в технической документации. (Maintenance kit) сроки. Для каждого прибора материальный номер комплекта определяется по технической документации производителя в зависимости от модели, фабричного номера и даты выпуска.

Срок службы прибора

Срок службы прибора составляет 10 лет или достижения наработки 15 000 рабочих часов в зависимости от того, что наступило раньше.

Указанные нормативы обеспечиваются при условии эксплуатации приборов в соответствии с инструкцией по эксплуатации, а также использования при ремонте оригинальных запасных частей и проведения пуско-наладочных работ и технического обслуживания специалистами сервисной службы ООО Миле СНГ или уполномоченным сервисным партнером ООО Миле СНГ.

Утилизация транспортной упаковки

Упаковка защищает автоматы для мойки от повреждений при транспортировке. Материалы упаковки безопасны для окружающей среды и легко утилизируются, поэтому они подлежат переработке.

Возвращение упаковки для ее вторичной переработки приводит к экономии сырья и уменьшению количества отходов. Просим Вас по возможности сдать упаковку в пункт приема вторсырья.

Утилизация прибора

Электрические и электронные приборы часто содержат ценные материалы. В их состав также входят определенные вещества, смешанные компоненты и детали, необходимые для функционирования и безопасности приборов. При попадании в бытовой мусор, а также при ненадлежащем обращении они могут причинить вред здоровью людей и окружающей среде. В связи с этим никогда не выбрасывайте отслуживший прибор вместе с бытовым мусором.

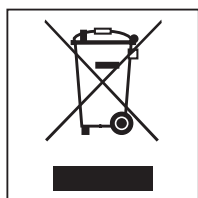

Рекомендуем Вам сдать отслуживший прибор в организацию по приему и утилизации электрических и электронных приборов в Вашем населенном пункте. Если в утилизируемом приборе сохранены какие-либо персональные данные, то за их удаление Вы несете личную ответственность. Необходимо проследить, чтобы до отправления прибора на утилизацию он хранился в недоступном для детей месте.

Miele

Производитель:

Миле & Ци. КГ, Карл-Миле-Штрассе, 29, 33332 Гютерсло, Германия
Miele & Cie. KG, Carl-Miele-Straße 29, 33332 Gütersloh, Deutschland

Изготовлено на заводе:

Миле & Ци. КГ, Миле-Штрассе, 2, 33611 Билефельд, Германия
Miele & Cie. KG, Miele-Straße 2, 33611 Bielefeld, Deutschland

Импортеры:

Уполномоченный представитель
производителя на территории РФ:
ООО Миле СНГ
Российская Федерация и страны СНГ
125284 Москва,
Ленинградский пр-т, д. 31а, стр. 1,
этаж 8, помещение I, комната 1
Телефон: (495) 745 8990
8 800 200 2900
Телефакс: (495) 745 8984

ООО «Миле»
ул. Жилианская 48, 50А
01033 Киев, Украина
Телефон: + 38 (044) 496 0300
Телефакс: + 38 (044) 494 2285

Internet: www.miele.ua
E-mail: info@miele.ua



Internet: www.miele.ru
E-mail: info@miele.ru

ТОО Миле
Казахстан
050059, г. Алматы
Проспект Аль-Фараби, 13
Тел. (727) 311 11 41
8-800-080-53-33
Факс (727) 311 10 42

EAC